



# VARSAĞOD

En hel katalog med fastighetsboxar, digitala fastighetssystem,  
kapprumsinredning och annan förvaring.

För ditt unika projekt.

# 2013

# DU ÄR UNIK

Därför har vi tagit fram ett sortiment som är fullt av möjligheter. Vi tror att alla vill ha kvalitet, kostnadseffektivitet och leveranssäkerhet. Vi vill även ge dig möjligheten att påverka detaljer kring utformning, montering och service. På så sätt kan vi erbjuda den lösning som passar bäst för just ditt unika projekt.

VÄLKOMMEN TILL DINBOX

# INNEHÅLL

## ALLMÄNT

Trygghet & Service	7
Garantier & Säkerhet	9

## FASTIGHETSBOXAR

Svenskboxen Liggande	16
Svenskboxen Stående	17
Svenskboxen Kompakt	18
Svenskboxen Utomhus (Prima)	19
Svenskboxen Framtid	20
Elegant	21
Brevlådor	25

## DIGITALA PRODUKTER

Boendekommunikation	29
Wallpad 10	31
Wallpad 19	35
Digitala namnskyltar	37
Ellås	39
Boenderegistret	41

## TRAPPHUS

Brevinkaststopp	47
Tidningshållare	48
Trapphustavlor	49

## KLÄDSKÅP

Helskåp	53
Halvskåp	54
Tredjedelsskåp	55
Fjärdedelsskåp	56
Femtedelsskåp	57
Z-skåp	58

## VÄRDESKÅP

Värdeskåp	61
Nano / Micro / Mini	64
Laddskåp	65

## KAPPA

Kappa	69
Kappa Orginal	71
Kappa Klassisk	75
Kappa Bas	79
Upphängning	83
Färger	84

## ÖPPEN KLÄDFÖRVARING

Bänkar & Kroklistor	87
Sittbänk	88
Väggfast sittbänk	88
Sittbänk med ryggstöd	89
Dubbel sittbänk med ryggstöd	89
Omklädningsbänk	90
Dubbel omklädningsbänk	90

## SKÖTSEL & UNDERHÅLL

Skötsel & Underhåll	91
---------------------	----

*Vår serviceorganisation hjälper dig med allt från produktval till montering och installation.*

## PRODUCENT & SERVICEBOLAG

Samtidigt som vi är en av Sveriges största producenter av fastighetsboxar och skåp så har vi en professionell serviceorganisation som kan hjälpa dig med allt från produktval till montering och installation. DinBox har marknadens största lager av fastighetsboxar vilka kan levereras i princip omgående.

## NYA TIDENS PRODUKTION

På DinBox arbetar vi kontinuerligt med produktutveckling. Om produkter kan förbättras vill vi göra det, gärna i samarbete med dig som kund. Varje detalj ska vara utformad med ett syfte som baseras på önskemål från våra kunder, vår erfarenhet och förändring i våra omvärldsförhållanden.

## EN BRA INVESTERING

En investering ska vara hållbar. Vi använder komponenter och material av hög kvalitet och arbetar enligt noggranna kvalitetsinstruktioner för att säkerställa längsta möjliga livslängd. På DinBox ser vi ännu längre än produktens livslängd. Hela produkten är återvinningsbar och de olika delarna kan enkelt plockas isär för optimal återvinning. Färger, ytskikt och pulverlack är miljögodkända i Sverige.

**DINBOX ÄR MILJÖ- & KVALITETSCERTIFIERADE ENLIGT ISO 14001 OCH ISO 9001.**



# GARANTIER & SÄKERHET



## GARANTI

Det är viktigt för oss att du som kund känner dig trygg med ditt val av produkt. Därför lämnar vi alltid fem års fabriksgaranti på våra varor. De plåtar vi använder i tillverkningen är galvaniserade och pulverlackerade vilket gör att de är mycket välskyddade både mot korrosion och annat slitage. Det gör det lätt för oss att lämna långa garantier.



## STABILITET & SÄKERHET

DinBox kompromissar inte med kvaliteten. Plåtar, trämaterial och färger är alla av högsta kvalitet för att säkerställa lång hållbarhet. Varje detalj i våra produkter är genomtänkt för att du som kund ska känna dig trygg i att du har valt det bästa marknaden har att erbjuda.

DinBox postboxar är testade och godkända av Sveriges Tekniska Forskningsinstitut enligt europeiska standarden SS-EN 13724.



## INBROTTSKYDD

I din post kan det finnas både värdehandlingar och varor som obehöriga vill komma åt. Då är det viktigt att postfacken är tillverkade för att klara av inbrottsförsök. DinBox är stolta över att som första företag tillverka postboxar med den högsta säkerhetsklassningen som finns i Sverige, säkerhetsklass 2.



# FASTIGHETSBOXAR

## MARKNADENS BREDASTE PRODUKTUTBUD

Vi vill erbjuda dig en fastighetsbox som passar perfekt, för just dig. Därför har vi utvecklat marknadens bredaste produktutbud med sex olika serier: Svenskboxen, Svenskboxen Stående, Svenskboxen Kompakt, Svenskboxen Utomhus (Prima), Svenskboxen Framtid och träboxen Elegant. Vi hjälper dig gärna med kreativa lösningar anpassade för just ditt projekt.

## FASTIGHETSBOXAR

Svenskboxen Liggande	16
Svenskboxen Stående	17
Svenskboxen Kompakt	18
Svenskboxen Utomhus (Prima)	19
Svenskboxen Framtid	20
Elegant	21
Brevlådor	25



### SÄKER, SMART OCH TILLGÄNGLIG

Vi har lyssnat på våra kunder, resultatet är Svenskboxen. En komplett postbox med marknadens högsta säkerhetsklass.

Svenskboxen är förberedd för ellås och digitalnamnmärkning som standard och uppfyller användbarhetskraven från ByggKlokt för personer med funktionsnedsättningar.

- SVERIGES STÖRSTA LEVERANTÖR AV POSTBOXAR
- MARKNADENS HÖGSTA SÄKERHETSKLASS
- SERVICE- & MONTERINGSORGANISATION ÖVER HELA LANDET
- 10MM-INKAST SOM STANDARD
- FÖRBEREDD FÖR ELLÅS & DIGITAL NAMNMÄRKNING
- MÖJLIGHET TILL VALFRI FÄRG



# SVENSKBOXEN FUNKTIONSFÖRDELAR



1



2



3



4



5

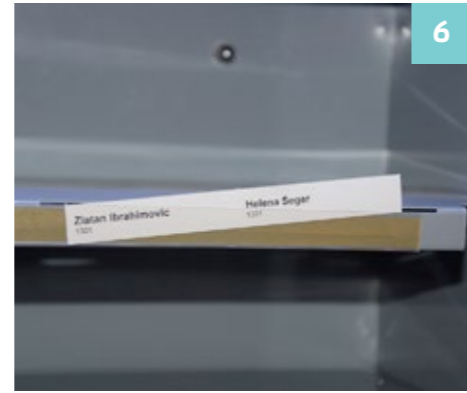

6



7

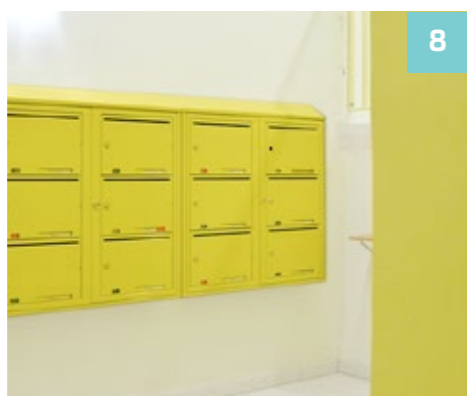

8



9



10



11



12

1) Förberedd för digital namnmärkning. 2) Förberedd för ellåsning och kompatibel med alla större leverantörer. 3) Möjlighet att beställa postfack i dubbel och trippel storlek för större postutrymme eller som servicebox och av ellåssystem. 4) 10mm-inkast försvårar för obehöriga att stjäla post. 5) Monteringslist för enkel montering. 6) Enkel namnmärkning på en plats i stället för upp till tre ställen. 7) Enkel reklammärkning istället för att de boende sätter upp handskrivna lappar. 8) Möjlighet till valfri RAL-kulör för att matcha din trappuppgång. 9) Integrerat avlastningsbord med enhandsgrepp. 10) Dämpning av dörren förhindrar oljud. 11) Extraförstärkt boxdörr för din trygghet (Ej Framtidsboxen) vilket ger högsta säkerhetsklass. 12) LED-belysning som tillval.

# SVENSKBOXEN LIGGANDE SÄKER, SMART & TILLGÄNGLIG

Vi har lyssnat på våra kunder, resultatet är Svenskboxen. En komplett postbox med marknadens högsta säkerhetsklass. I silvergrått finns boxen alltid för omgående leverans.

Svenskboxen är förberedd för ellås och digitalnamnmärkning och uppfyller användbarhetskraven från ByggKlokt för personer med funktionsnedsättningar.

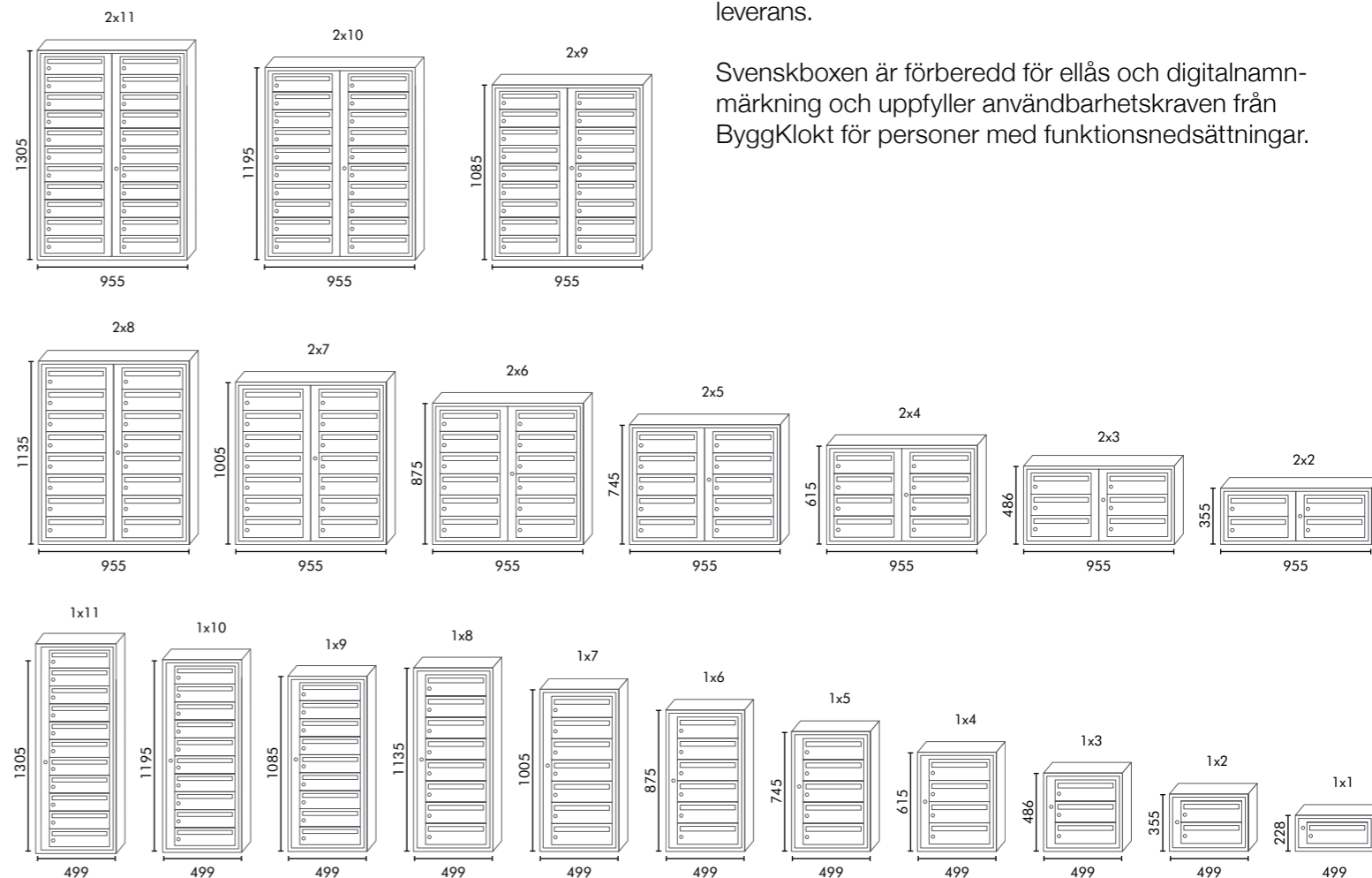

## MÅTT I MILLIMETER

\* För 1x10, 1x11, 2x10, 2x11 krävs dispens från Posten

ANTAL FACK	ART. NR	BREDD	HÖJD	DJUP	ANTAL FACK	ART. NR	BREDD	HÖJD	DJUP
2x11	SVB211-XXXX-1000	955	1305	308	1x4	SVB14-XXXX-1000	499	615	308
2x10	SVB210-XXXX-1000	955	1195	308	1x3	SVB13-XXXX-1000	499	486	308
2x9	SVB29-XXXX-1000	955	1085	308	1x2	SVB12-XXXX-1000	499	355	308
2x8	SVB28-XXXX-1000	955	1135	308	1x1	SVB11-XXXX-1000	499	228	308
2x7	SVB27-XXXX-1000	955	1005	308					
2x6	SVB26-XXXX-1000	955	875	308					
2x5	SVB25-XXXX-1000	955	745	308					
2x4	SVB24-XXXX-1000	955	615	308					
2x3	SVB23-XXXX-1000	955	486	308					
2x2	SVB22-XXXX-1000	955	355	308					
1x11	SVB111-XXXX-1000	499	1305	308					
1x10	SVB110-XXXX-1000	499	1195	308					
1x9	SVB19-XXXX-1000	499	1085	308					
1x8	SVB18-XXXX-1000	499	1135	308					
1x7	SVB17-XXXX-1000	499	1005	308					
1x6	SVB16-XXXX-1000	499	875	308					
1x5	SVB15-XXXX-1000	499	745	308					

## TILLBEHÖR

PRODUKT	ART.NR
Snedtak dubbelt	SVBSTD-XXXX
Snedtak enkelt	SVBSTS-XXXX
Snedtak LED dubbelt	SVBSTD-LED-XXXX
Snedtak LED enkelt	SVBSTS-LED-XXXX
Avlastningsbord	AV00-XXXX-1000
Hänglåslinka	SLPL02-9996-1000
Ellås	SLE12-9998-LED
Digitalnamnskylt	DNS-SVB-1000
Kortläsare/Centralenhet	DTS-KL-1000



# SVENSKBOXEN STÅENDE

## FULL MED SMARTA FUNKTIONER

Svenskboxen Stående är anpassad för trånga trappuppgångar och är knappt 120 mm djup.

Svenskboxen Stående har samma smarta funktioner som den liggande versionen, till exempel så är den förberedd för ellåsning och digital namnmärkning. Boxen uppfyller också användbarhetskraven från ByggKlokt för personer med funktionsnedsättningar. I silvergrått finns den för omgående leverans.

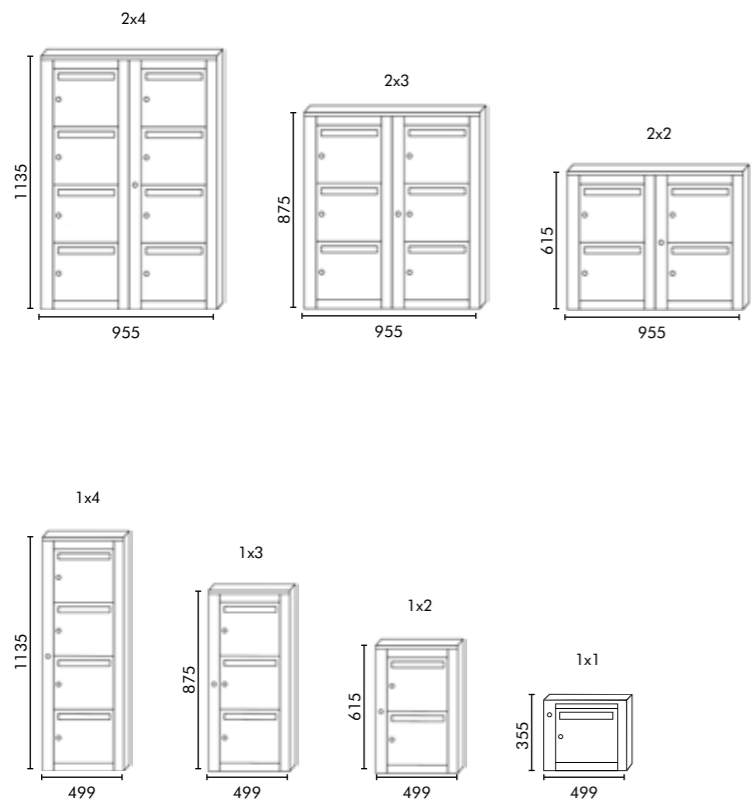

## MÅTT I MILLIMETER

ANTAL FACK	ART. NR	BREDD	HÖJD	DJUP
2x4	SVBs24-XXXX-1000	955	1135	120
2x3	SVBs23-XXXX-1000	955	875	120
2x2	SVBs22-XXXX-1000	955	615	120
1x4	SVBs14-XXXX-1000	499	1135	120
1x3	SVBs13-XXXX-1000	499	875	120
1x2	SVBs12-XXXX-1000	499	615	120
1x1	SVBs11-XXXX-1000	499	355	120

## TILLBEHÖR

PRODUKT	ART.NR
Snedtak dubbelt	SVBSTsD-9995
Snedtak enkelt	SVBSTsS-9995
Snedtak LED dubbelt	SVBSTsD-LED-9995
Snedtak LED enkelt	SVBSTsS-LED-9995
Väggbord i trä, vikbart	AV00-9994-1000
Hänglåslinka	SLPL02-9996-1000
Ellås	SLE12-9998-LED
Digitalnamnskylt	DNS-SVB-1000
Kortläsare/Centralenhet	DTS-KL-1000

# SVENSKBOXEN KOMPAKT

## MARKNADENS SMALASTE BOX

I vissa trappuppgångar ställs det särskilda krav på att postboxen inte får vara för bred. Vi har tagit fram marknadens smalaste postbox för att tillgodose dessa behov.

Kompaktboxen är endast 400 respektive 700 mm bred, beroende på om det är en eller två postfack i bredd.

Denna produkt är en specialprodukt som inte lagerhålls, så kom ihåg att lägga en beställning sex till åtta veckor i förväg.

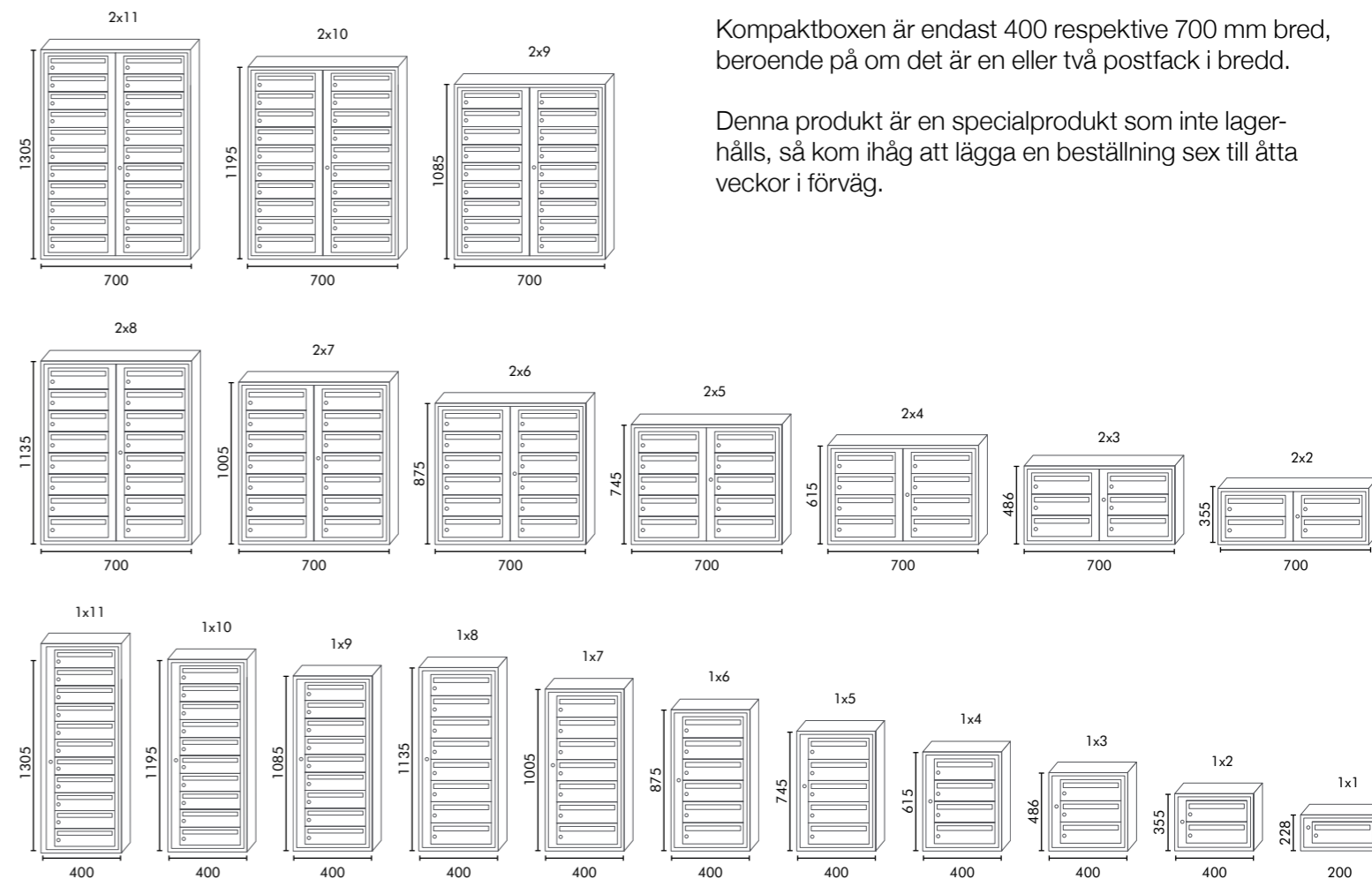

## MÅTT I MILLIMETER

\* För 1x10, 1x11, 2x10, 2x11 krävs dispens från Posten

ANTAL FACK	ART. NR	BREDD	HÖJD	DJUP	ANTAL FACK	ART. NR	BREDD	HÖJD	DJUP
2x11	SVC211-XXXX-1000	700	1305	400	1x4	SVC14-XXXX-1000	400	615	400
2x10	SVC210-XXXX-1000	700	1195	400	1x3	SVC13-XXXX-1000	400	486	400
2x9	SVC29-XXXX-1000	700	1085	400	1x2	SVC12-XXXX-1000	400	355	400
2x8	SVC28-XXXX-1000	700	1135	400	1x1	SVC11-XXXX-1000	400	228	400
2x7	SVC27-XXXX-1000	700	1005	400					
2x6	SVC26-XXXX-1000	700	875	400					
2x5	SVC25-XXXX-1000	700	745	400					
2x4	SVC24-XXXX-1000	700	615	400					
2x3	SVC23-XXXX-1000	700	486	400					
2x2	SVC22-XXXX-1000	700	355	400					
1x11	SVC111-XXXX-1000	400	1305	400					
1x10	SVC110-XXXX-1000	400	1195	400					
1x9	SVC19-XXXX-1000	400	1085	400					
1x8	SVC18-XXXX-1000	400	1135	400					
1x7	SVC17-XXXX-1000	400	1005	400					
1x6	SVC16-XXXX-1000	400	875	400					
1x5	SVC15-XXXX-1000	400	745	400					

## TILLBEHÖR

PRODUKT	ART.NR
Snedtak dubbelt	SVCSTD-XXXX
Snedtak enkelt	SVCSTS-XXXX
Snedtak LED dubbelt	SVCSTD-LED-XXXX
Snedtak LED enkelt	SVCSTS-LED-XXXX
Avlastningsbord	AV00-XXXX-1000
Hänglåslinka	SLPL02-9996-1000
Ellås	SLE12-9998-LED
Digitalnamnskylt	DNS-SVB-1000
Kortläsare/Centralenhet	DTS-KL-1000

# SVENSKBOXEN UTOMHUS (PRIMA)

## PÅLITLIG, MED EXTRA ROSTSKYDD

Svenskboxen utomhus har högsta säkerhetsklass och är godkänd och lämplig för utomhusbruk. Boxen är både galvaniserad (som alla fastighetsboxar från DinBox) och eftergalvaniserad, vilket ger ett extra tjockt lager av rostskydd. Inkastkläpp skyddar mot nederbörd. Det gör boxen till en pålitlig utomhusbox, även i tuffa förhållanden.

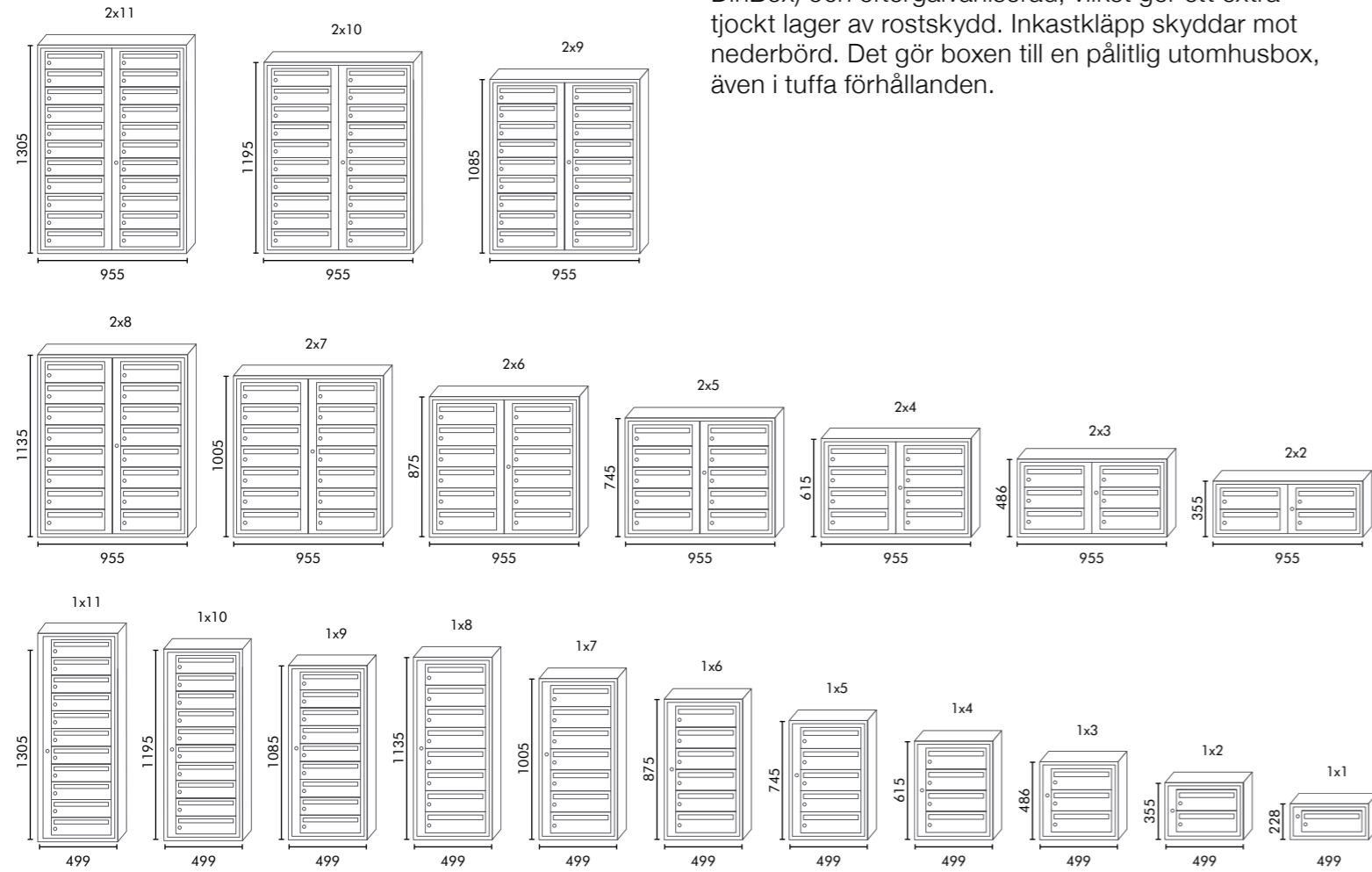

# SVENSKBOXEN FRAMTID

## SMIDIG SMART & SNYGG

Svenskboxen Framtid är anpassad för den nya tidens behov och kan beställas med digital namnmärkning och ellåssystem. Boxen är något mindre än Svenskboxen, vilket gör att den är lite lättare att placera.

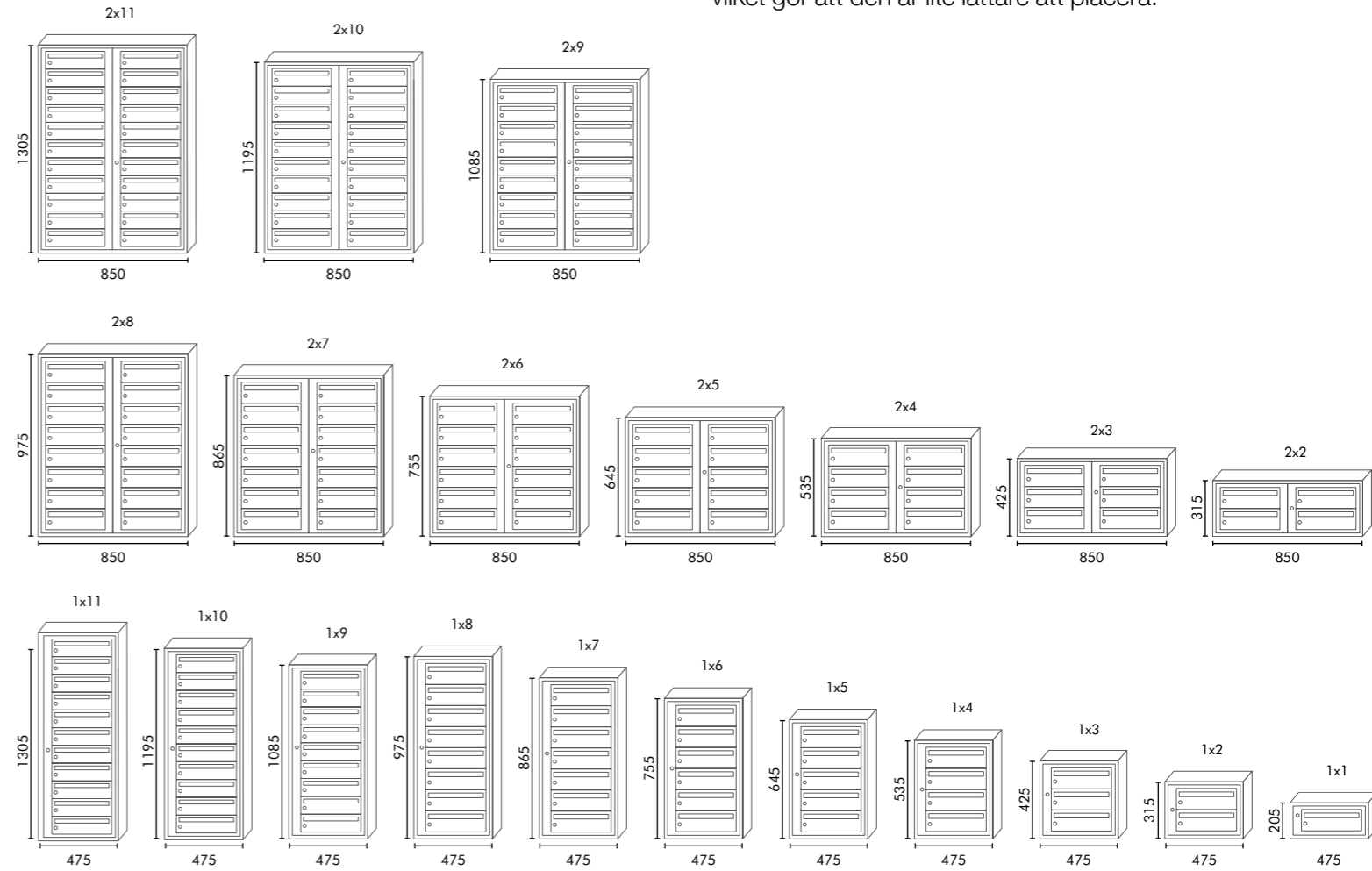

## MÅTT I MILLIMETER

\* För 1x10, 1x11, 2x10, 2x11 krävs dispens från Posten

ANTAL FACK	ART. NR	BREDD	HÖJD	DJUP
2x11	SVBu211-XXXX-1000	955	1305	308
2x10	SVBu210-XXXX-1000	955	1195	308
2x9	SVBu29-XXXX-1000	955	1085	308
2x8	SVBu28-XXXX-1000	955	1135	308
2x7	SVBu27-XXXX-1000	955	1005	308
2x6	SVBu26-XXXX-1000	955	875	308
2x5	SVBu25-XXXX-1000	955	745	308
2x4	SVBu24-XXXX-1000	955	615	308
2x3	SVBu23-XXXX-1000	955	486	308
2x2	SVBu22-XXXX-1000	955	355	308
1x11	SVB111-XXXX-1000	499	1305	308
1x10	SVB110-XXXX-1000	499	1195	308
1x9	SVB19-XXXX-1000	499	1085	308
1x8	SVB18-XXXX-1000	499	1135	308
1x7	SVB17-XXXX-1000	499	1005	308
1x6	SVB16-XXXX-1000	499	875	308
1x5	SVB15-XXXX-1000	499	745	308

## TILLBEHÖR

PRODUKT	ART.NR
Snedtak dubbelt	SVBSTD-XXXX
Snedtak enkelt	SVBSTS-XXXX
Snedtak LED dubbelt	SVBSTD-LED-XXXX
Snedtak LED enkelt	SVBSTS-LED-XXXX
Avlastningsbord	AV00-XXXX-1000
Hänglåslinka	SLPL02-9996-1000
Ellås	SLE12-9998-LED
Digitalnamnskytt	DNS-SVB-1000
Kortläsare/Centralenhet	DTS-KL-1000

## MÅTT I MILLIMETER

\* För 1x10, 1x11, 2x10, 2x11 krävs dispens från Posten

ANTAL FACK	ART. NR	BREDD	HÖJD	DJUP
2x11	SVF211-XXXX-1000	850	1305	270
2x10	SVF210-XXXX-1000	850	1195	270
2x9	SVF29-XXXX-1000	850	1085	270
2x8	SVF28-XXXX-1000	850	975	270
2x7	SVF27-XXXX-1000	850	865	270
2x6	SVF26-XXXX-1000	850	755	270
2x5	SVF25-XXXX-1000	850	645	270
2x4	SVF24-XXXX-1000	850	535	270
2x3	SVF23-XXXX-1000	850	425	270
2x2	SVF22-XXXX-1000	850	315	270
1x11	SVF111-XXXX-1000	475	1305	270
1x10	SVF110-XXXX-1000	475	1195	270
1x9	SVF19-XXXX-1000	475	1085	270
1x8	SVF18-XXXX-1000	475	975	270
1x7	SVF17-XXXX-1000	475	865	270
1x6	SVF16-XXXX-1000	475	755	270
1x5	SVF15-XXXX-1000	475	645	270

## TILLBEHÖR

PRODUKT	ART.NR
Snedtak dubbelt	SVFSTD-XXXX
Snedtak enkelt	SVFSTS-XXXX
Snedtak LED dubbelt	SVFSTD-LED-XXXX
Snedtak LED enkelt	SVFSTS-LED-XXXX
Avlastningsbord	AV00-XXXX-1000
Hänglåslinka	SLPL02-9996-1000
Ellås	SLE12-9998-LED
Digitalnamnskytt	DNS-SVB-1000
Kortläsare/Centralenhet	DTS-KL-1000

# ELEGANT

## ELEGANT: SÄKER & EXKUSIV

### EN SÄKER KLASSIKER

Vi presenterar stolt träboxen Elegant, den första säkerhetsklassade träboxen på marknaden. Elegant är en exklusiv fastighetsbox i trä med möjlighet till detaljer i mässing eller rostfritt stål. Träet kan betsas i en mängd olika nyanser.

### 15 MM INKAST

Efter önskemål från våra kunder är den nya standarden ett inkast på 15 mm utan flipplucka. Detta för att maximera säkerheten.

### TILLVAL

Som tillval finns snedtak med eller utan LED-belysning, krönlist samt flipplucka i rostfritt stål eller mässing, för en personlig prägel.

➤ **SÄKERHETSKLASSAD  
(SVERIGES TEKNISKA FORSKNINGSPENNINGEN)**

➤ **EXKLUSIV TRÄBOX MED MÖJLIGHET TILL  
DETALJER I MÄSSING ELLER ROSTFRITT STÅL**



# ELEGANT FÖRDELAR:

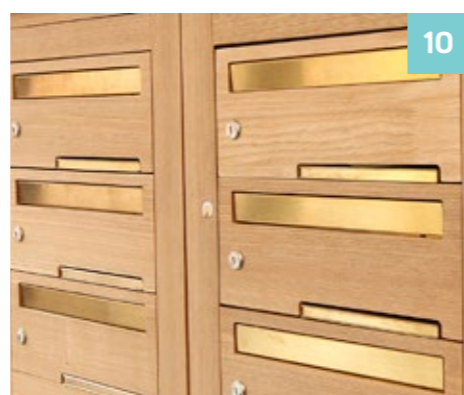
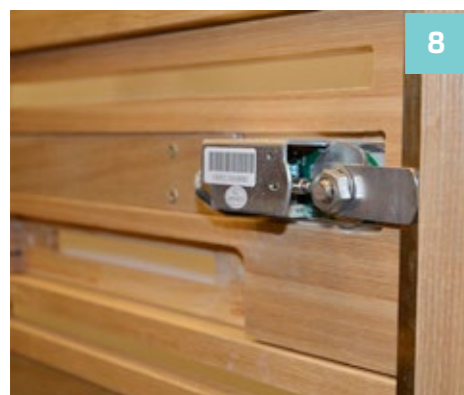
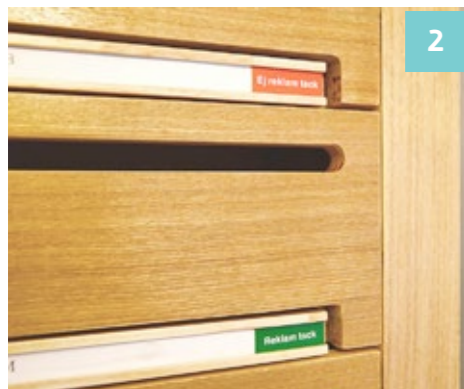

## BESKRIVNING

Träbox med detaljer i mässingsreplika eller rostfritt stål.

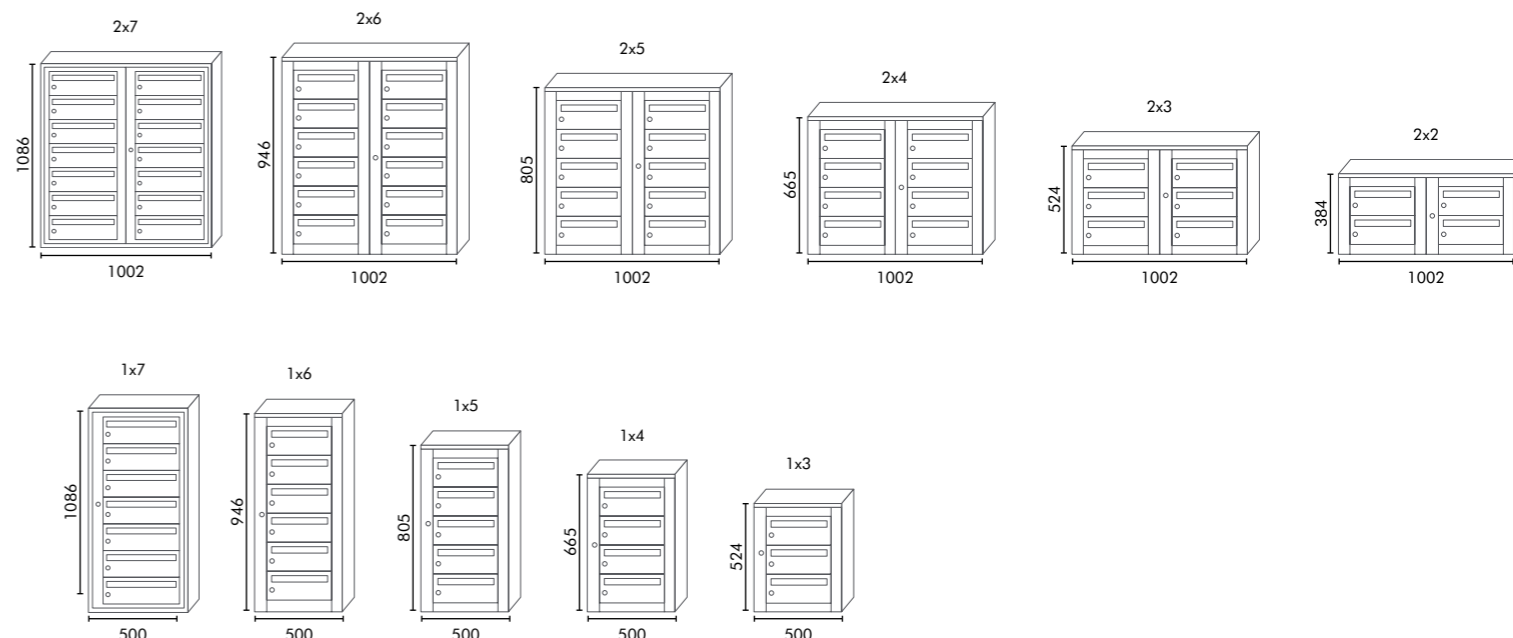

## MÅTT I MILLIMETER

ANTAL FACK	ART. NR	BREDD	HÖJD	DJUP
2x7	E27M-9996-1000	1002	1086	327
2x6	E26M-9996-1000	1002	946	327
2x5	E25M-9996-1000	1002	805	327
2x4	E24M-9996-1000	1002	665	327
2x3	E23M-9996-1000	1002	524	327
2x2	E22M-9996-1000	1002	384	327
1x7	E17M-9996-1000	500	1086	327
1x6	E16M-9996-1000	500	946	327
1x5	E15M-9996-1000	500	805	327
1x4	E14M-9996-1000	500	665	327
1x3	E13M-9996-1000	500	524	327

## TILLBEHÖR

PRODUKT	ART.NR
Snedtak dubbelt	ESTs02-9996-1000
Snedtak enkelt	ESTs01-9996-1000
Snedtak LED dubbelt	ESTs02-9996-LED
Snedtak LED enkelt	ESTs01-9996-LED
Krönlist dubbel	KLS02-9995-1000
Krönlist enkel	KLS01-9995-1000

AVLASTNINGSBORD	ART.NR
Avlastningsbord inbyggt	AVTR-9993-1000

1) 15 mm inkast för att minimera risken för stöld 2) Enkel reklammarkning 3) Nu med större namnskytt 4) Möjlighet till krönlist. 5) Möjlighet till digital namnmarkning 6) Utdragbart avlastningsbord 7) Monteringslist för enkel montering. 8) Möjlighet till ellås. 9) Snedtak med eller utan LED-belysning som tillval. 10) Flipplock i mässing eller rostfritt stål som tillval.

# BREVLÅDOR

## STILRENA BREVLÅDOR I KLASSIK DESIGN

Vi har tagit fram ett brett sortiment av brevlådor anpassade för det nordiska klimatet.

Samtliga brevlådor är tillverkade i galvaniserad och pulverlackerad plåt för bästa rostskydd. Till skillnad mot många konkurrenter är även insidan av brevlådan målad. Brevlådorna har en rad smarta funktioner.

## NAMNMÄRKNING

Unikt system för namnmärkning. Flexibelt, smart och enkelt. Du kan använda DinBox system via [www.boenderegistret.se](http://www.boenderegistret.se) där utskriften sker på din vanliga skrivare på de perforerade ark som medföljer brevlådan.

## REKLAMMÄRKNING

På ett smidigt sätt kan du ange om du vill ha reklam eller inte. En medföljande reklamskylt vänds med den röda eller gröna sidan upp beroende på om du vill ha reklam eller ej.



## ➤ STILRENA BREVLÅDOR I KLASSISK DESIGN



Mercurius (låsbar)



Pluto (ej låsbar)



Jupiter

# DIGITALA PRODUKTER

## FÖRBÄTTRAD BOENDEUPPLEVELSE & MINSKADE KOSTNADER

DinBox har tagit fram det nya sättet att kommunicera med de boende. De får en snabbare service och upplever dessutom en modern boendemiljö med ett estetiskt tilltalande trapphus.

Med ett digitalt våningsregister minskar förvaltningskostnaderna och slitaget på miljön. Alla ändringar på skärmen – namnuppdatering, meddelanden med mera görs på distans.

## FASTIGHETSBOXAR

Boendekommunikation	29
Wallpad 10	31
Wallpad 10- Hammerglass	31
Wallpad 19	35
Digitala namnskyltar	37
Ellåssystem	39
Boenderegistret	41



## EN ENKLARE VARDAG & EN MODERN KÄNSLA - MED ETT DIGITALT TRAPPHUS

Med DinBox digitala lösning för boendekommunikation förenklas vardagen både för de boende och för fastighetsägaren. Kommunikationen med de boende blir snabbare, enklare och mer kostnadseffektiv. Genom digitala uppdateringar av information från datorn spenderar fastighetsägaren mindre tid och pengar på att skriva ut papperslappar som måste sättas upp manuellt i fastighetsbeståndet. Via sin dator kan hyresvärderna bestämma exakt vilka trapphus informationen skall gå ut till och när. För den boende betyder det att hon får snabbare och bättre information och att boendemiljön upplevs som mer modern. En effektiv trivsselfaktor helt enkelt.

## ANSLUT TILL ANDRA SYSTEM

Ellåssystem från DinBox är kompatibla med andra produkter på marknaden. Systemet ansluts enkelt och det enda som din nuvarande postbox behöver är strömförsörjning. Ett ekonomiskt och säkert val för hyresvärderna och de boende. Ett digitalt ellåssystem från DinBox förenklar låsning och nyckelhantering, en tag kan enkelt spärras och bytas ut.

Digital namnmärkning är kompatibel med andra system för namnmärkning på marknaden: fastighetssystem, affärssystem, passersystem. Detta sker genom en integration med respektive system. En digital namnskylt med en skarp skärm istället för ett utskrivet papper som slits med årens gång och behöver bytas så fort någon flyttar ut eller in gynnar både den boende, fastighetsägaren och brevbäraren.



# WALLPAD 10

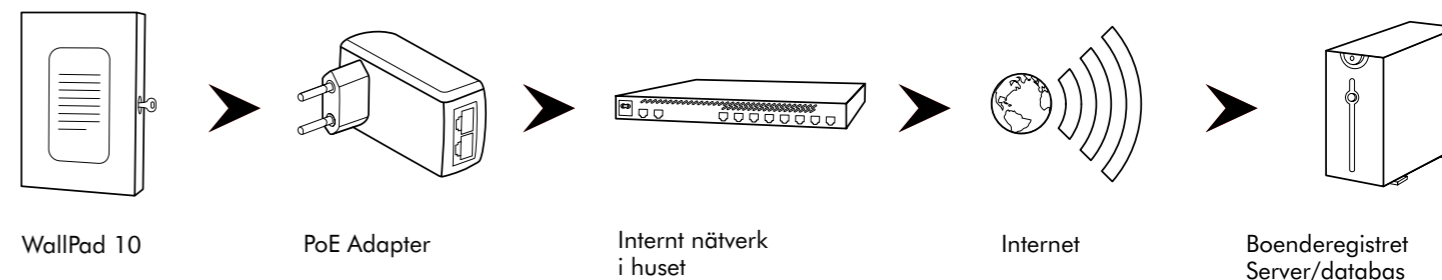

## ENKEL ATT ANSLUTA

Wallpad10 är enkel att installera i ditt trapphus, allt du behöver är en strömkälla. Med en internetkabel mellan Wallpad10 och PoE Adaptern ansluts ditt våningsregister till internet och kan uppdateras från din dator. På Boenderegistret väljer du och skapar på ett enkelt sätt vilka informations-bilder som skall visas på just din Wallpad i ditt trapphus. Via Boenderegistret kan du hantera alla dina enheter oavsett var de sitter på en och samma plats.

## DIGITAL INFORMATIONSKANAL

WP10 (Wallpad 10") som DinBox i samarbete med Wallpad Sweden utvecklat är den lilla skärmen med de stora möjligheterna. Med ett digitalt våningsregister i ditt trapphus kan du snabbt och enkelt förmedla information och göra uppdateringar utan att behöva åka ut på plats, allt sköts på ett enkelt sätt från din dator.

På en WP10 kan du på ett snyggt sätt visa ett boenderegister över de boende samt förmedla information till de boende i huset eller besökare. Du kan även använda skärmen för att få intäkter från reklam. Du skriver själv enkelt in den information du vill förmedla och bestämmer hur meddelandet skall se ut via [www.boenderegistret.se](http://www.boenderegistret.se). Mer information om Boenderegistret hittar du på sidan 35

Till varje digitalt våningsregister medföljer även en steg-för-steg guide hur du på enklast och bäst sätt använder Boenderegistret.

## HAMMERGLASS -EXTRA SKYDD

En del boenden har speciella behov när det kommer till säkerhet. Därför utvecklade vi WP10 Hammerglass, en speciallösning där dina skärmar skyddas lite extra. Med ett okrossbart glas som skyddar dina nya våningsregister behöver du inte oroa dig för att de skall gå sönder. WP10 Hammerglass kan beställas med 1 till 4 skärmar beroende på vad just du behöver.





## DIGITALAFÖRDELAR:

### SÄNKTA KOSTNADER & ÖKADE INTÄKTER

Med ett digitalt våningsregister minskar förvaltningskostnaderna. Alla ändringar på skärmen – namnuppdatering, meddelanden med mera – görs på distans. Utöver det så finns intäktsmöjligheter för fastighetsägare i form av annonsintäkter. Vid sidan av det så skapas även goodwill då de som besöker trapphuset upplever en modern fastighet med ett högteknologiskt trapphus.



### FÖRBÄTTRAD MILJÖ

Det finns stora miljövinster med att låta internet sköta en del av förvaltningsarbetet. Många mils bilkörande kan undvikas och mycket papper och annat material kan sparas. Ett enkelt sätt att bidra till en förbättrad miljö.



### FÖRBÄTTRAD BOENDEUPPLEVELSE

De boende får en snabbare service. Ett felstavat namn, en nyinflyttad boende, en sambo som flyttar in, meddelande om vattenavstängning, oavsett vad som ska göras så får den boende en snabbare service då dessa ändringar kan göras omgående av förvaltaren oavsett var den befinner sig. De boende upplever dessutom en modern boendemiljö med ett estetiskt tilltalande trapphus.

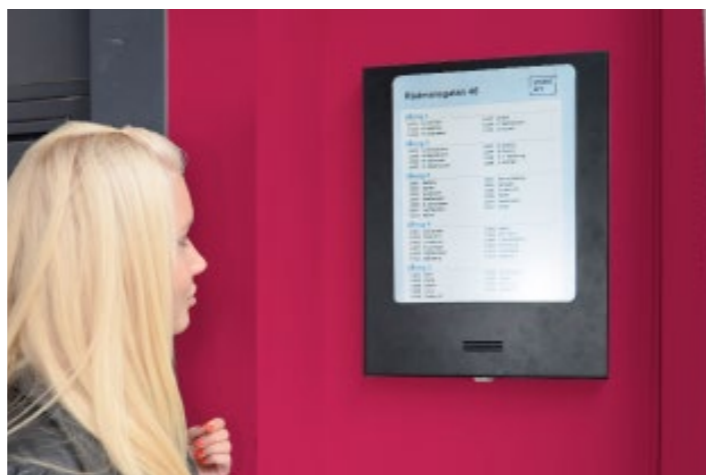

## SYSTEMBESKRIVNING



### WALLPAD 10

DIMENSIONER	255 mm x 45 mm x 355 mm inräknat lås men inte nycklar. Lämna minst 40 mm fritt utrymme på båda sidor för nycklar och gångjärn
VIKT	5 kg
STRÖM	24V DC, 1A, skyddad PoE dataanslutning
VILLKOR	Inomhus

### PoE ADAPTER

DIMENSIONER	47 mm x 83 mm x 69 mm
VIKT	Ungefär 100 g
INPUT	100 - 240 V AC, 50/60 Hz Europlug
OUTPUT	24 V DC, 1A, skyddad PoE dataanslutning
VILLKOR	Inomhus

# WALLPAD 19

## EN STOR SKÄRM MED STOR KARAKTÄR

WP19 (WallPad 19") är det lite större våningsregistret som DinBox i samarbete med Wallpad Sweden utvecklat. En stor skärm med stor karaktär som gör stor nytta i ditt trapphus. Jämfört med den mindre WP10 kan WP19 visa mer information på skärmen och har fler touchknappar. På digitala våningsregister kan du enkelt

och smidigt uppdatera informationen vid din dator och behöver inte åka ut på plats för att sätta upp A4-papper. Med WP19 kan du utföra bokning av tvättstuga eller annan lokal. Du kan använda skärmen för att få intäkter från reklam. Du kan även visa information från hemsidor, visa bilder eller filmer, samt få andra skräddarsydda funktioner enligt önskemål.



## ➤ FÖRBÄTTRAD BOENDEUPPLEVELSE

## ➤ FÖRENKLAD KOMMUNIKATION I DITT TRAPPHUS

## ➤ ENKLA UPPDATERINGAR SOM SPARAR TID & PENGAR

## FÖRBÄTTRAD BOENDEUPPLEVELSE

Med en WP19 i ditt trapphus kommer boendeupplevelsen att förbättras och ett modernare intryck ges till såväl de boende som besökare. Informationen du vill förmedla på din WP19 skriver du enkelt in på boenderegistret.se, där kan du även bestämma utseende på ditt meddelande. Mer information om Boenderegistret hittar du på sidan 41. Till varje digitalt våningsregister medföljer även en steg-för-steg guide hur du på enklast och bäst sätt använder Boenderegistret.

## SYSTEMBESKRIVNING



### WALLPAD 19

DIMENSIONER	470 mm x 49 mm x 365 mm inräknat lås men inte nycklar. Lämna minst 40 mm fritt utrymme på båda sidor för nycklar och gångjärn
VIKT	10 kg
STRÖM	24V DC, 1A, skyddad PoE dataanslutning
VILLKOR	Inomhus

### PoE ADAPTER

DIMENSIONER	47 mm x 83 mm x 69 mm
VIKT	Ungefär 100 g
INPUT	100 - 240 V AC, 50/60 Hz Europlug
OUTPUT	24 V DC, 1A, skyddad PoE dataanslutning
VILLKOR	Inomhus

# DIGITALA NAMNSKYLTAR

## DIGITALA NAMNSKYLTAR

DinBox har i samarbete med Elbion Systems utvecklat ett digitalt system för märkning av namn eller annat vid postboxar, tidningshållare, lägenhetsdörr, kontor eller annat ställe där behov av märkning av namn eller annat finns. Finns som trådbundna eller som trådlösa varianter, båda varianter är bakgrundsbelysta för god läsbarhet. Produkterna är miljöanpassade dels genom att de är lågenergi produkter samt genom att drivmedel eller papper inte förbrukas vid uppdatering.

Dessa produkter har ett pris som gör att fastighetsägaren har en intjäning redan efter 1-3 år. Handlar det om små lägenheter, studentlägenheter eller om fastighetsägaren väljer att finansiera en del av kostnaden med reklam så blir så klart intjäningen ännu kortare eller till och med direkt. Använd DinBox Excelfil för beräkning av intjäningstid och fyll själv i omflyttningstakt mm så ser du hur snabb intjäningen blir i just din fastighet

## SVENSKBOXEN

Svenskboxen är den kompletta postboxen med högsta säkerhet och funktionalitet. Förberedd för installation av Elbion Systems digitala namnskyltar. Namnskyltarna uppdateras automatiskt och görs på ett enkelt sätt via boenderegistret.se. In- och utflyttsdatum kan bestämmas och då uppdateras namnet på postboxen automatiskt utan att du behöver göra någonting.

- HÖGSTA SÄKERHET & FUNKTIONALITET
- KOMPATIBELT SYSTEM

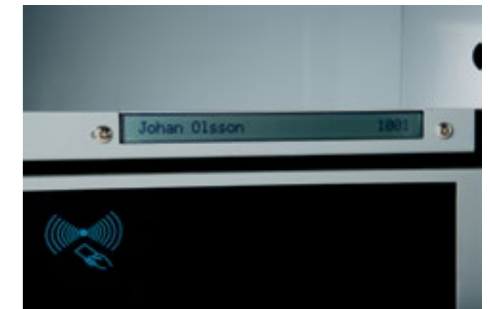

# ELLÅSSYSTEM

## ELEKTRONISK NYCKEL

Med DinBox egna ellåssystem öppnar du postbox och ytterdörr med en elektronisk nyckel istället för en traditionell nyckel. Nyckeln läggs mot avläsaren som kontrollerar nyckelns giltighet och öppnar ytterdörr eller associerad postbox. En nyckel kan datumbestämmas och gäller då endast mellan givna datum, detta görs enkelt av hyresvärderna på [www.boenderegistret.se](http://www.boenderegistret.se). Ellåssystem finns som 12V eller 24V.

- FINNS SOM 12V & 24V
- DATUMBESTÄM NYCKLAR
- SPÄRRA ENKELT EN BORTTAPPAD NYCKEL



## SPÄRRA BORTTAPPADE NYCKLAR

Med ett ellåssystem är det enkelt att spärra en nyckel ifall den kommit bort eller blivit stulen. Du behöver inte byta några lås utan hyresvärderna spärrar enkelt den borttappade nyckeln på internet och ersätter den med en ny unik nyckel som enkelt kopplas till ytterdörr och postbox.

## KÖP SEPARAT

Du kan köpa DinBox ellås separat till din nuvarande postbox. Du behöver alltså inte köpa en hel postbox för att få tag i våra säkra ellås. DinBox har i samarbete med Elbion Systems utvecklat ett ellås med tillhörande passersystem. Med ellåset låses din postbox av ett kabeldraget solenoidlås med metallregel för högsta inbrotts- och driftsäkerhet. Detta istället för ellås med kontaktdon samt plastregel som andra system använder sig av.

## PASSAR I ANDRA SYSTEM

Ellås från DinBox kan inte bara integreras i de egna postboxarna utan även i andra tillverkares postboxar. De kan även integreras med andra passersystem. Ellås finns som 12V och 24V.



- SÄKRA ELLÅS SOM ENDAST KRÄVER EN STRÖMKÄLLA



PARAMETRAR	MinM	TYP	AX	ENHET	TILLSTÅND
MÄRKSPÄNNING		12		volt	
MÄRKSTRÖM		250		mA	
DRIVSPÄNNING -VDC			10	volt	
FRIGÖRANDE SPÄNNING - VDC	2			volt	
SPOLRESISTANS		55		Ohm	vid 20 C
MAX SPÄNNING-SMOTSTÅND			26	volt	Kör 10 sekunder, stopp 10 sekunder
MAX STRÖMMOTSTÅND			530	mA	
OMGIVNINGSTEMPERATUR	-20		60	C	
FÖRVARINGS TEMP	-30		80	C	

# BOENDEREGISTRET

[www.boenderegistret.se](http://www.boenderegistret.se)

Logga in på boenderegistret.se för att se alla fastigheter samt boende i respektive hus.

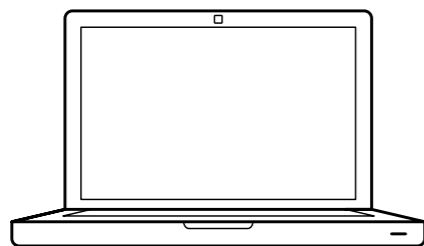

DATOR

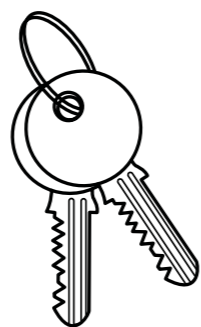

NYCKLAR

Spärra och lägg till nycklar om någon kommit bort eller stulit. Nycklar kan även datumbestämmas så att de börjar och slutar att gälla vid specifika datum.



BOENDEREGISTRET

DIGITALA SKÄRMAR

Ändra meddelanden som visas för de boende samt ändra boendelistan.

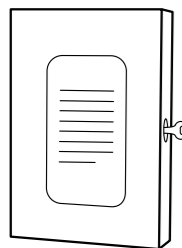

WP10

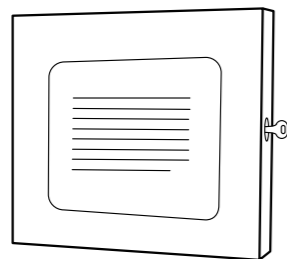

WP19

DIGITALA SKYLTLAR

Ändra namn på postboxarsamt sätt in- och utflyttsdatum, skylten ändras sedan automatiskt.

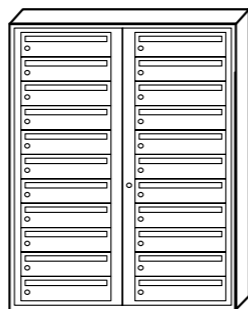

POSTBOXAR



# SÅ FUNKAR BOENDEREGISTRET

**Boenderegistret** är en tjänst som **förenklar hanteringen** av namnskyltsutskrift till postboxar och våningsregister.

Systemet är framtaget för att förenkla och effektivisera för dig som sköter namnmärkningen i en fastighet. Marknaden för postboxar är relativt ny i Sverige samtidigt och det finns idag ingen standard för uppmärkning av dessa, vilket gör att det inte finns något bra system som förenklar arbetet. Istället får var och en hitta en egen lösning vilket är tidsödande och krångligt. Därtill kommer att trapphusavformorna ofta har ett annat system för namnmärkning än vad postboxarna har vilket ytterligare ställer till det. Tanken är att du registrerar de boende i en databas och sedan kan du välja den eller de utskrifts er som behövs just nu, hastavta, våningsregister eller namnskytt till postboxen.

Vill du veta mer ring till DinBox Sverige AB som driver och marknadsför systemet 08-698 39 00 eller [www.dinbox.se](http://www.dinbox.se)

## ALLA ADRESSER PÅ SAMMA STÄLLE

Få en enkel översikt över alla dina adresser och hyreshus. Du kan på ett enkelt sätt skapa dina hyreshus och lägga in unik information för varje hus.

Adresser

- asa
  - Köpmangatan 7A 7B - 111
- Göteborg
  - Hedåsgatan 19 - 412 53
  - Kungsgatan 4 - 411 19
- Hägersten
  - Royal york road 1 -
  - Slalomvägen 5 -
  - Slalomvägen 5 - 12949
- Malmö
  - Flintyxegatan 5 - 213 76
- Norrköping
- Solna
- Stockholm

## KONTROLLERA ALLA DINA ENHETER FRÅN EN PLATS

Via boenderegistret.se kontrollerar du alla dina enheter och hyreshus direkt från din dator. På ett enkelt sätt får du en bra överblick över den information som syns i varje hus och på varje enhet. Du slipper åka ut på plats för att kommunicera med dina boenden och kan på bara någon minut nå ut med ett meddelande som syns i det hus och på den skärm du valt. På boenderegistret.se kan du kontrollera information på WP10, WP18, Digitala namnskyttar samt spärra eller lägga till digitala nycklar till ellås och ellåssystem.

## HANTERA BOENDE

På Boenderegistret kan du enkelt hantera boenden i dina hyreshus. Lägg till och ta bort personer då ändringar sker. Dessa ändringar uppdateras automatiskt på dina digitala våningsregister och namnskyttar i ditt hyreshus, allt du behöver göra är att lägga till det nya namnet i listan. För varje person kan du lägga till lägenhetsnummer, våning samt RFID-nyckel som är den digitala nyckeln som används för ellås och ellåssystem.

### Hantera boende

Hedåsgatan 19, 412 53 Göteborg

Namn	Status	Intern lgh.bet	Lantmät. lgh.nr	Våning	RFID-nyckel		
Kalle Årman	Boende	32	1201	2		Ändra	Ta bort
Anders Nilsson	Boende	33	1202	2		Ändra	Ta bort

Lägg till ny Lägg till flera nya

Tillbaks till Hantera Adress

## HANTERA ADRESSER & VÅNINGAR

På boenderegistret kan du ställa in antalet våningar för varje hus samt vilket kortnamn de har. Detta uppdateras automatiskt på dina digitala våningsregister. Under hantera adress hittar du en överblick kring vad du kan göra för varje enskild adress.

Våningsnamn

Så här visas våningsnamnen på skärmar och utskrift. Fyll i egna värden eller klicka på förslag för att använda dessa

Våning	Fullt namn	Kortnamn	Förslag
9	Våning 9	9	Våning 9 / 9
8	Våning 8	8	Våning 8 / 8
7	Våning 7	7	Våning 7 / 7
6	Våning 6	6	Våning 6 / 6
5	Våning 5	5	Våning 5 / 5
4	Våning 4	4	Våning 4 / 4
3	Våning 3	3	Våning 3 / 3
2	Våning 2	2	Våning 2 / 2
1	Våning 1	1	Våning 1 / 1

### Hantera adress

Kungsgatan 4, 411 19 Göteborg

Hantera boende

Ändra adressdata

Kringutrustning

Inställningar Namnlista

Hantera brevlådor

Meddelanden för denna adress

# TRAPPHUS

## BREVINKASTSTOPP

## TIDNINGSHÅLLARE

Alu	48
Elegant	48
Vik	48
Korgen	48

## VÅNINGREGISTER

Våningsregister/anslagsskåp med aluminiumram	49
Anslagstavla med aluminiumram	49
Våningsregister/anslagsskåp i ek	50
Anslagstavla i ek	50

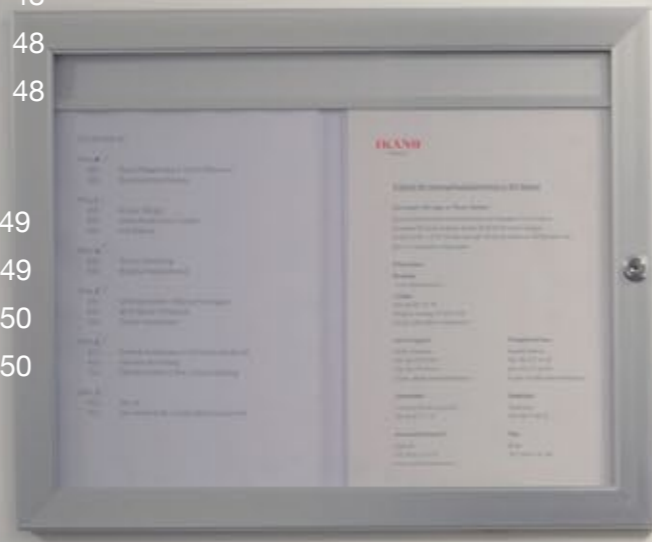

# BREVINKASTSTOPP

## ÖKAD SÄKERHET & MINSKAD LJUDNIVÅ

Många fastighetsägare och boende upplever idag brevinkastet i lägenhetsdörren som ett problem. I nybyggnation handlar det om att ljudnivån i lägenheten blir högre än de krav som ställs på bullernivån. I befintligt bestånd handlar det om att brevinkastet läcker värme och på så sätt ökar elkostnaderna, vilket även är en nackdel ur miljösynpunkt. Den boende upplever ett buller från trapphuset samt en ökad risk för skadegörelse, brand och inbrott.

Av dessa anledningar har efterfrågan på brevinkaststopp för att plombera brevinkasten ökat.



### BREVINKASTSTOPP ART.NR

Alu	TA01-9998-1000
Alu målad	TAm-9998-1000

# TIDNINGSHÅLLARE

## SNYGGT & PRAKTISKT

Även om posten sorteras in i fastighetsboxen vid entrén är det fortfarande möjligt att få morgontidningen utdelad till lägenhetsdörren. Merparten av de boende väljer att köpa tidningshållare samtidigt som fastighetsboxar beställs. Vi har tidningshållare i fyra modeller och i flera färger. Ett snyggt och praktiskt tillbehör.

### TIDNINGSHÅLLARE ART.NR

Alu	TA01-9998-1000
Alu målad	TAm-XXXX-1000
Elegant	TE01-9996-1000
Vik	TV00-XXXX-1000
Korgen	TK01-XXXX-1000



D=88, B=160, H=168

## TIDNINGSHÅLLARE ALU

Alu är tillverkad i strängpressad aluminium. En stilren och mycket stabil design där namnskylten är integrerad och skyddas av en plastlist. De två försänkta skruvhålen för upphängning på väggen täcks av namnskylten. En inbyggd distans förhindrar att väggen blir missfärgad av trycksvärta. Alu kommer som standard i anodiserad aluminium men kan även vid specialbeställning lackeras i ett flertal färger.



D=90, B=160, H=250

## TIDNINGSHÅLLARE ELEGANT

Tidningshållare Elegant i massiv ek passar särskild bra i äldre fastigheter.



D=60, B=145, H=295

## TIDNINGSHÅLLARE VIK

Vik är särskilt populär bland arkitekter och har installerats i många nybyggen. Tidningshållaren har en diskret och väggnära design och levereras i rostfritt stål eller mässingsreplika.



D=110, B=200, H=365

## TIDNINGSHÅLLARE KORGEN

Korgen är anpassad för trappuppgångar med begränsat utrymme. Tidningen placeras stående för att spara breddutrymme.



# TRAPPHUSTAVLOR



## VÅNINGREGISTER/ANSLAGSSKÅP

med lås och aluminiumram

Den nya tidens lösning. Du gör utskriften på din vanliga skrivare och A4-arken kläms fast bakom invändigt glas. Dörr i hårdat glas försedd med cylinderlås. Rubriklamell. Välj med eller utan belysning. Som tillval kan de invändiga glasen bytas ut mot aluminiumlameller eller naturkork.

BENÄMNING	ART. NR	BREDD	HÖJD
4x3	VRm43-9998-1000	930	1015
3x3	VRm33-9998-1000	715	1015
2x3	VRm23-9998-1000	500	1015
1x3	VRm13-9998-1000	268	1015
4x2	VRm42-9998-1000	930	705
3x2	VRm32-9998-1000	715	705
2x2	VRm22-9998-1000	500	705
1x2	VRm12-9998-1000	268	705
4x1	VRm41-9998-1000	930	405
3x1	VRm31-9998-1000	715	405
2x1	VRm21-9998-1000	500	405
1x1	VRm11-9998-1000	268	405

TILLBEHÖR	ART. NR
Naturkork per A4	VRnk-9992-1000
Korklinolium per A4	VRki-9992-1000
Magnetiskt bakgrund per A4	VRpm-9992-1000
Aluminiumlameller 20st/A4	VRni-9992-1000
LED-belysning	VRled-9990-1000

BENÄMNING	ART. NR	BREDD	HÖJD
3x2	VAm32-9998-1000	715	705
2x2	VAm22-9998-1000	500	705
1x2	VAm12-9998-1000	268	705
3x1	VAm31-9998-1000	715	405
2x1	VAm21-9998-1000	500	405
1x1	VAm11-9998-1000	268	405

TILLBEHÖR	ART. NR
Korklinolium per A4	VRki-9992-1000



## ANSLAGSTAVLA

med aluminiumram

Anslagstavla med aluminiumram. Anslag fästs med nål på anslagsyta i naturkork. Som tillval finns en anslagsyta i korklinoleum.



## VÅNINGREGISTER/ANSLAGSSKÅP

i ek

Låsbart våningsregister/anslagsskåp i massiv klarlackerad ek. Du gör utskriften på din vanliga skrivare och A4-arken kläms fast bakom invändigt glas. Dörr i hårdat glas försedd med cylinderlås. Rubriklamell. Du kan även få matchande anslagstavla där anslagen fästs med nål på anslagsyta i naturkork.

BENÄMNING	ART. NR	BREDD	HÖJD
2x2	EVRm22-9996-1000	522	795
3x1	EVRm31-9996-1001	741	420
2x1	EVRm21-9996-1002	522	420
1x1	EVRm11-9996-1003	303	420

TILLBEHÖR	ART. NR
Naturkork per A4	VRnk-9992-1000
Korklinolium per A4	VRki-9992-1000
Magnetiskt bakgrund per A4	VRpm-9992-1000
Aluminiumlameller 20st/A4	VRni-9992-1000



## ANSLAGSTAVLA

i ek

Anslagstavla i massiv klarlackerad ek. Anslag fästs med nål på anslagsyta i naturkork. Som tillval finns en anslagsyta i korklinoleum.

BENÄMNING	ART. NR	BREDD	HÖJD
2x2	EVMm22-9996-1000	522	795
3x1	EVMm31-9996-1001	741	420
2x1	EVMm21-9996-1002	522	420
1x1	EVMm11-9996-1003	303	420

TILLBEHÖR	ART. NR
Korklinolium per A4	VRki-9992-1000

# KLÄDSKÅP



## EN KONSTRUKTION I TIDEN

DinBox har tagit fram en serie klädsåkåp för att passa alla behov. Vi har allt i från helsåkåp hela vägen ned till femtedelssåkåp samt Z-såkåp. Vi på DinBox utvecklar alltid våra produkter med dig som kund i fokus, vi kan även specialgöra våra klädsåkåp utefter dina behov.

## KLÄDSKÅP

Stabil Helsåkåp	53
Stabil Halvsåkåp	54
Stabil Tredjedelssåkåp	55
Stabil Fjärdedelssåkåp	56
Stabil Femtedelssåkåp	57
Stabil Z-såkåp	58

# HELKÅP

## BESKRIVNING:

Enkelskåp med cylinderlås, hatthylla, klädstång med ankarkrokar och även handdukskrokar på dörrens insida.

Finns med plant eller sluttande tak.



ARTIKEL	ART.NR	BREDD					HÖJD	DJUP
Stabil helskåp	KSS-X01-55P-01	200	300	400	500	600	1750	550
Stabil helskåp	KSS-X01-55P-02	200	300	400	500	600	1750	550

-påbyggnad

DÖRRTYP	ART.NR	UNDERREDE	ART.NR
Förstärkt stål	KSD-FST-X01	Socket 150 mm	KSU-SOCK-X00-55
Laminat	KSD-LAM-X01	Ben 200 mm	KSU-BENS-X00-55
Akrylglas	KSD-AKR-X01	Benstativ	KSU-BSTA-X00-55
Välvd	KSD-VAL-X01	Bänkkonsoll	KSU-BKON-X00-55

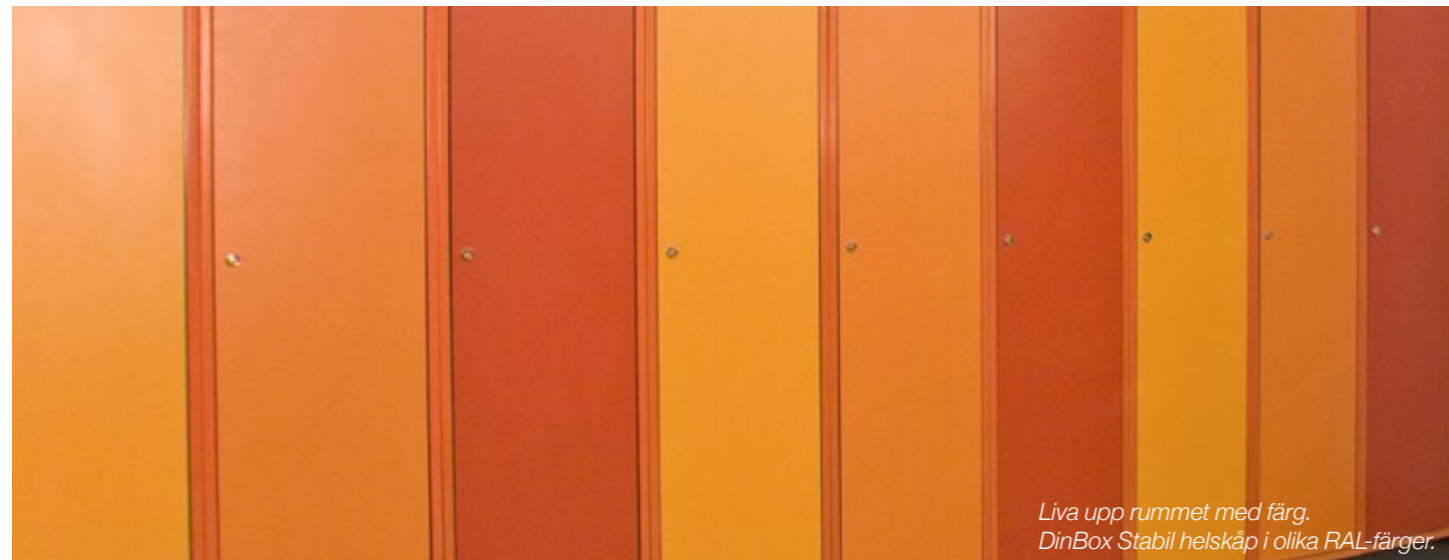

Liva upp rummet med färg.  
DinBox Stabil helskåp i olika RAL-färger.

# HALVSKÅP

## BESKRIVNING

Halvskåp med cylinderlås, klädstång med ankarkrokar och även handdukskrokar på dörrens insida.

Finns med plant eller sluttande tak.

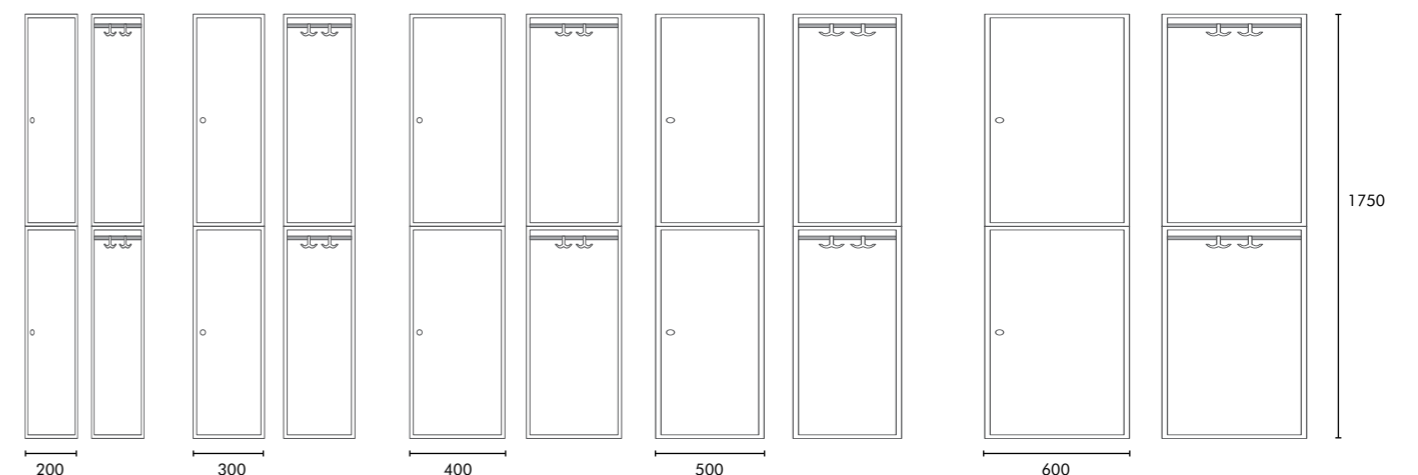

ARTIKEL	ART.NR	BREDD					HÖJD	DJUP
Stabil helskåp	KSS-X02-55P-01	200	300	400	500	600	1750	550
Stabil helskåp	KSS-X02-55P-02	200	300	400	500	600	1750	550

-påbyggnad

DÖRRTYP	ART.NR	UNDERREDE	ART.NR
Förstärkt stål	KSD-FST-X02	Socket 150 mm	KSU-SOCK-X00-55
Laminat	KSD-LAM-X02	Ben 200 mm	KSU-BENS-X00-55
Akrylglas	KSD-AKR-X02	Benstativ	KSU-BSTA-X00-55
Välvd	KSD-VAL-X02	Bänkkonsoll	KSU-BKON-X00-55

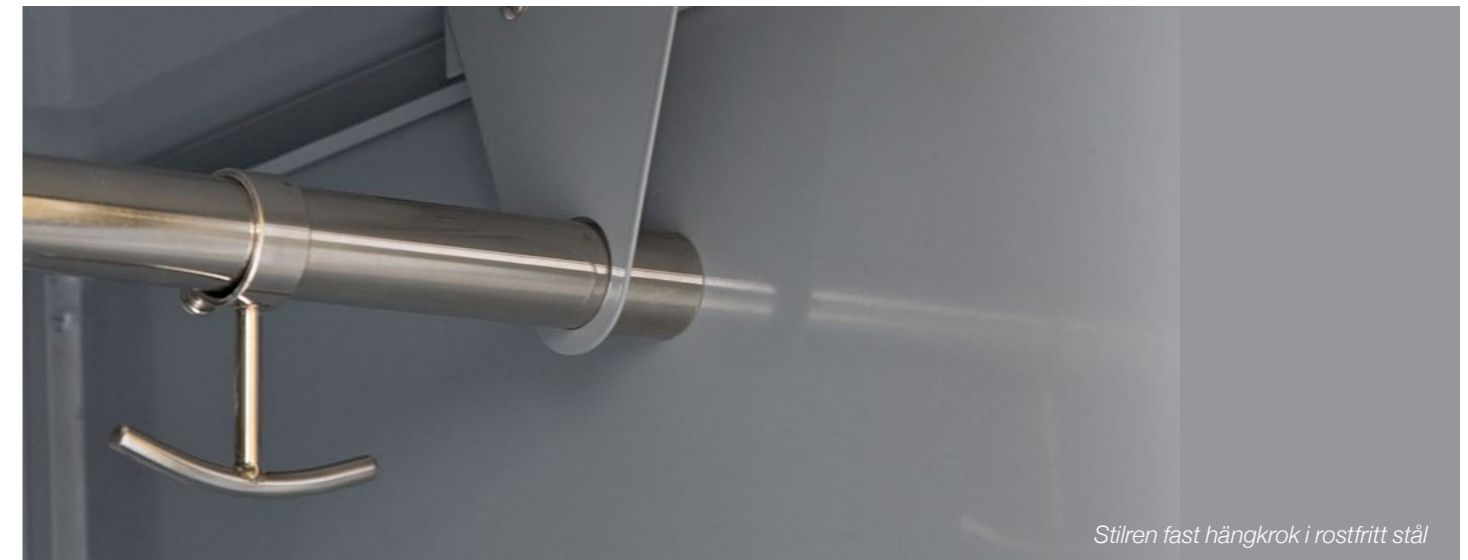

Stilren fast hängkrok i rostfritt stål

# TREDJEDELSSKÅP

## BESKRIVNING:

Tredjedelsskåp med cylinderlås.

Finns med plant eller sluttande tak.

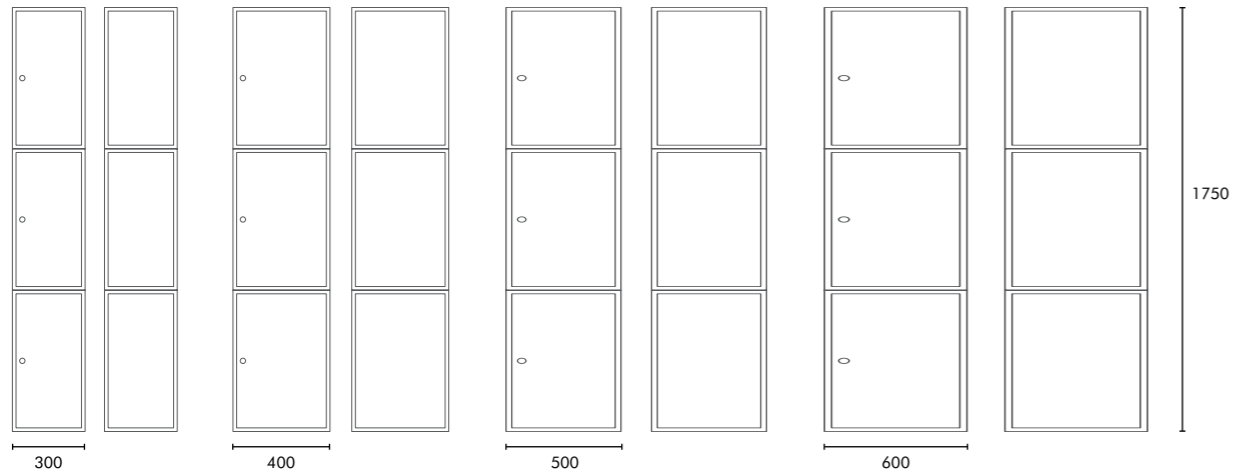

ARTIKEL	ART.NR	BREDD					HÖJD	DJUP
Stabil helskåp	KSS-X03-55P-01	200	300	400	500	600	1750	550
Stabil helskåp	KSS-X03-55P-02	200	300	400	500	600	1750	550

-påbyggnad

DÖRRTP	ART.NR	UNDERREDE	ART.NR
Förstärkt stål	KSD-FST-X03	Socket 150 mm	KSU-SOCK-X00-55
Laminat	KSD-LAM-X03	Ben 200 mm	KSU-BENS-X00-55
Akrylglas	KSD-AKR-X03	Benstativ	KSU-BSTA-X00-55
Välvd	KSD-VAL-X03	Bänkkonsoll	KSU-BKON-X00-55



Alltid kvalitetslås

# FJÄRDEDELSSKÅP

## BESKRIVNING

Fjärdedelsskåp med cylinderlås.

Finns med plant eller sluttande tak.

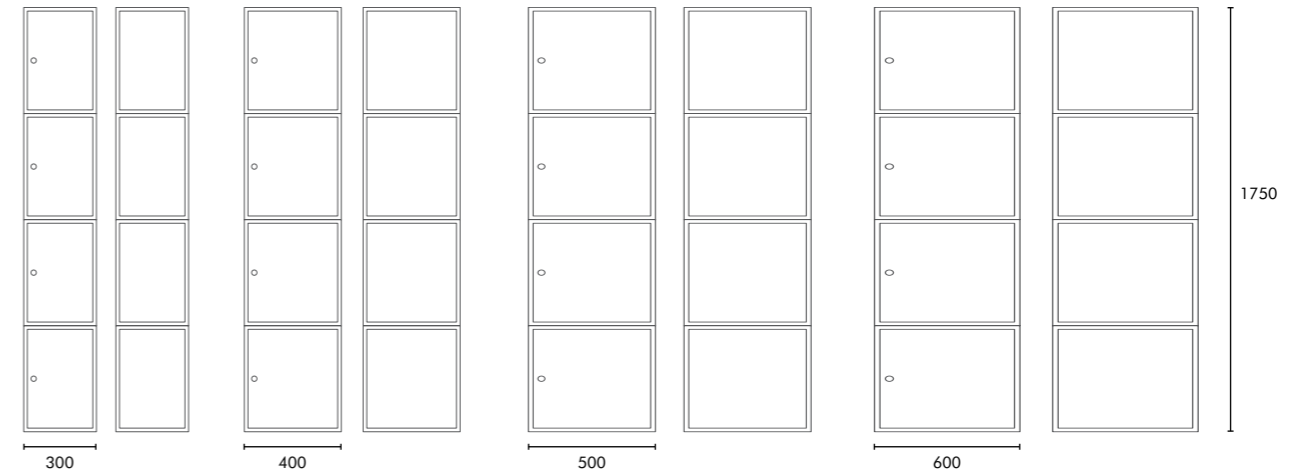

ARTIKEL	ART.NR	BREDD					HÖJD	DJUP
Stabil helskåp	KSS-X04-55P-01	200	300	400	500	600	1750	550
Stabil helskåp	KSS-X04-55P-02	200	300	400	500	600	1750	550

-påbyggnad

DÖRRTP	ART.NR	UNDERREDE	ART.NR
Förstärkt stål	KSD-FST-X04	Socket 150 mm	KSU-SOCK-X00-55
Laminat	KSD-LAM-X04	Ben 200 mm	KSU-BENS-X00-55
Akrylglas	KSD-AKR-X04	Benstativ	KSU-BSTA-X00-55
Välvd	KSD-VAL-X04	Bänkkonsoll	KSU-BKON-X00-55



Stabil med välvd dörr ger skåpet en mjukare form

# FEMTEDELSSKÅP

## BESKRIVNING:

Femtedelsskåp med cylinderlås.

Finns med plant eller sluttande tak.

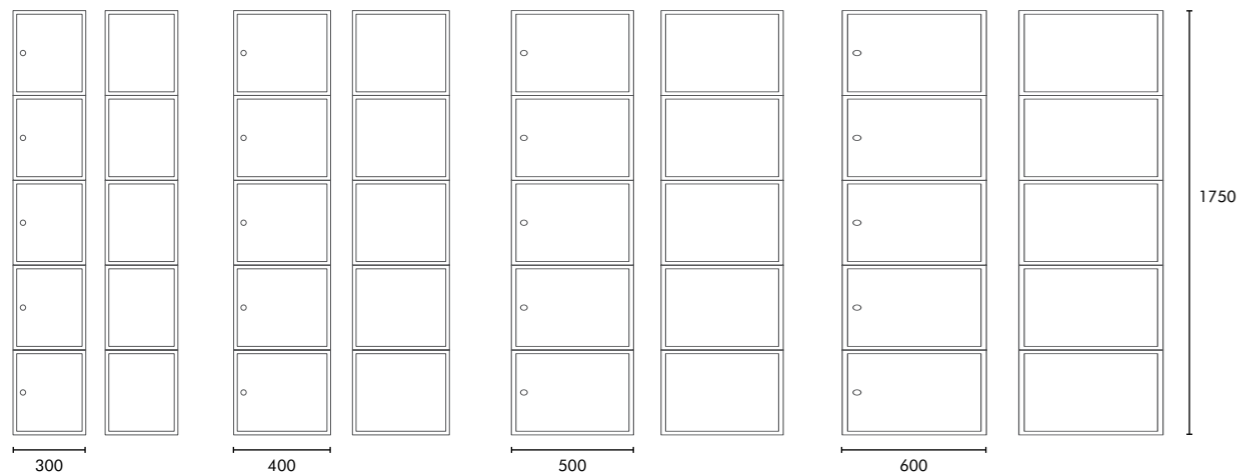

ARTIKEL	ART.NR	BREDD				HÖJD	DJUP	
Stabil helskåp	KSS-X05-55P-01	200	300	400	500	600	1750	550
Stabil helskåp -påbyggnad	KSS-X05-55P-02	200	300	400	500	600	1750	550

DÖRRTYP	ART.NR	UNDERREDE	ART.NR
Förstärkt stål	KSD-FST-X05	Socket 150 mm	KSU-SOCK-X00-55
Laminat	KSD-LAM-X05	Ben 200 mm	KSU-BENS-X00-55
Akrylglas	KSD-AKR-X05	Benstativ	KSU-BSTA-X00-55
Välvd	KSD-VAL-X05	Bänkkonsoll	KSU-BKON-X00-55

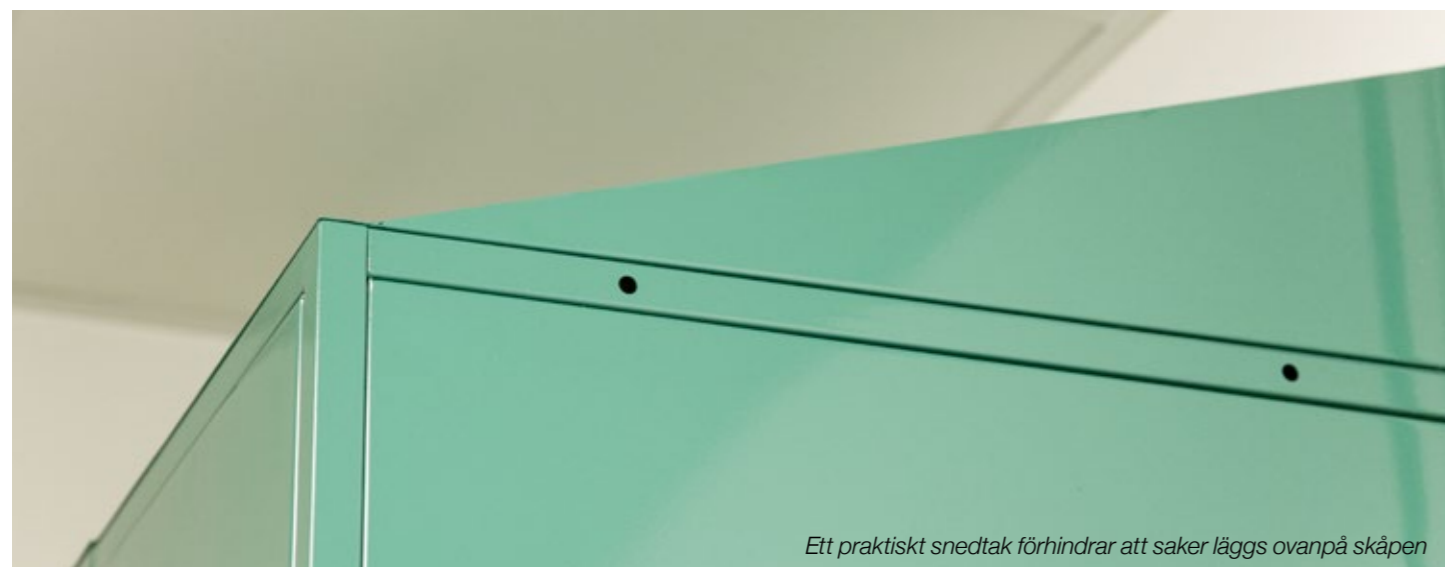

Ett praktiskt snedtak förhindrar att saker läggs ovanpå skåpen

# Z-SKÅP

## BESKRIVNING

Z-skåp med cylinderlås och ankarkrokar.

Finns med plant eller sluttande tak.

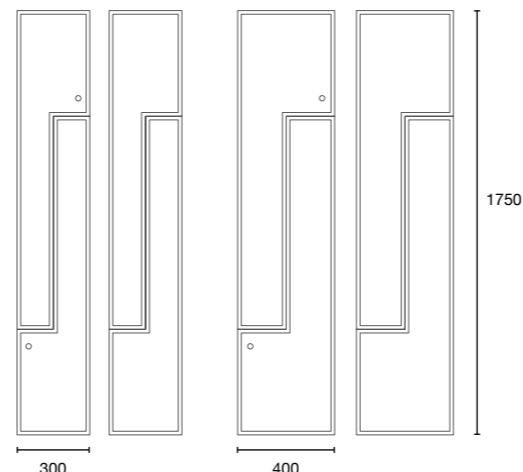

ARTIKEL	ART.NR	BREDD				HÖJD	DJUP	
Stabil Z-skåp	KSS-X0Z-55P-01	-	300	400	-	-	1750	550
Stabil Z-skåp -påbyggnad	KSS-X0Z-55P-02	-	300	400	-	-	1750	550

DÖRRTYP	ART.NR	UNDERREDE	ART.NR
Förstärkt stål	KSD-FST-X0Z	Socket 150 mm	KSU-SOCK-X00-55
Laminat	KSD-LAM-X0Z	Ben 200 mm	KSU-BENS-X00-55
Akrylglas	KSD-AKR-X0Z	Benstativ	KSU-BSTA-X00-55
	KSD-VAL-X0Z	Bänkkonsoll	KSU-BKON-X00-55



Numrerade DinBox Stabil Z-skåp i träpanel

# VÄRDESKÅP

## PERSONLIGT & LEKFULLT.

Med våra värdeskåp har du möjlighet att sätta en personlig prägel på rummet. Skåpen kan varieras i färg och mått. Allt efter dina önskemål.

## VÄRDESKÅP

Nano	64
Micro	64
Mini	64
Laddskåp	65



### SÄKERHET SOM STANDARD

Säker är en serie skåp med hög säkerhet. Dörren har en så kallad sandwich-konstruktion för extra skydd mot inbrottsförsök och du kan välja mellan olika typer av kvalitetslås. Säker finns i tre olika standardstorlekar – Nano, Micro och Mini – men kan självklart även specialbeställas i andra mått om så önskas.

### PERSONLIG FLEXIBILITET

Monteringsmöjligheterna är många vilket gör Säker till en praktisk och flexibel lösning. Du bestämmer själv hur skåpen ska sitta i förhållande till varandra, på vägg eller golv. Säker finns att beställa i de flesta RAL-färgerna och du kan sätta din egen prägel genom att beställa specialfärger.

*Säker kombinerar trygghet med flexibilitet och stil*

➤ **SÄKER KOMBINERAR TRYGGHET  
MED FLEXIBILITET & STIL**





## DINBOX SÄKER NANO

Utnyttjar utrymmet optimalt till förvaring av mindre värdesaker såsom klocka och plånbok.

Exempel: Värdesaker på gym och badhus.

## DINBOX SÄKER MICRO

Förvaring av lite större värdesaker eller personliga föremål såsom handväska och hårddisk.

Exempel: Värdesaker och personliga föremål på kontor och hotell.

## DINBOX SÄKER MINI

Rymligare när du vill få plats med lite större personliga saker och värdesaker såsom kläder och portfölj.

Exempel: Värdesaker och personliga saker på sjukhus och kontor.

DinBox Värdeskåp kan självklart även specialbeställas i andra mått om du så önskar.

# NANO MICRO MINI

## BESKRIVNING:

DinBox småfacksskåp är byggda i 1 mm stålplåt och är helsvetsade för maximal säkerhet och slitstyrka.

Dörrarna är förstärkta med dubbla plåtar och levereras med en rad olika låsningsalternativ.

Mini levereras vid önskemål med sockel på 100 mm när de monteras två eller fler på höjd.

Micro levereras vid önskemål med sockel på 100 mm när de monteras tre eller fler på höjd.

➤ HAR DU ÖNSKEMÅL PÅ ANDRA MÅTT? -KONTAKTA OSS

## SÄKER NANO

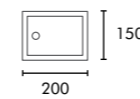

## SÄKER MICRO

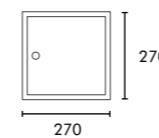

## SÄKER MINI

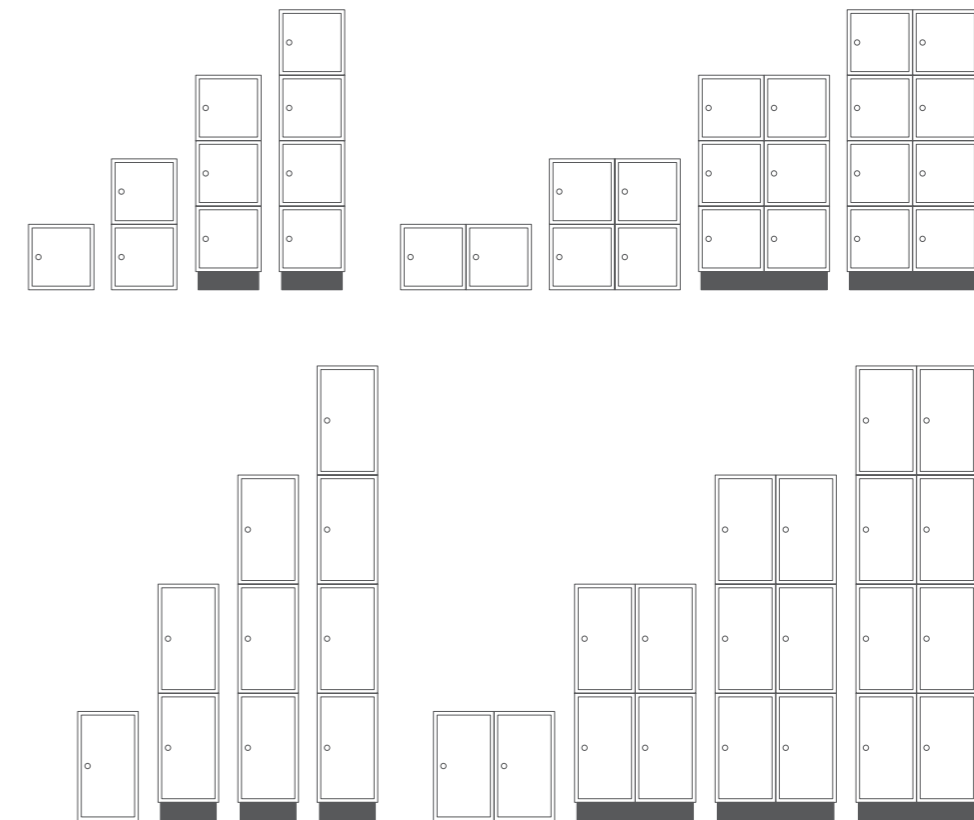
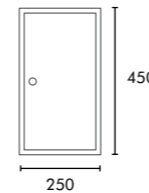

ARTIKEL	ART. NR	BREDD	HÖJD	DJUP	HÅNGLÅS KLINKA	LÅS	MYNTLÅS m. RETURRÄNNA	MYNTLÅS m. RETURBOX	MASTER KEY
Mini	VFS-MINI-03-XXXX	250	450	400	✓	✓	✓	✓	✓
Micro	VFS-MICR-02-XXXX	270	270	350	✓	✓	✓	✓	✓
Nano	VF-NANO-01-XXXX	200	150	150	✓	✓	-	-	-



# LADDSKÅP



## LADDA SÄKERT

Laddskåp för förvaring och laddning av laptops, mobiltelefoner och andra elektroniska produkter. Varje fack är försett med eluttag. Luckorna är förstärkta och är försedda med ett kraftigt lås för extra säkerhet.

- LADDA DIN MOBIL & DATOR SÄKERT
- VÄLJ TILL PRAKTISKA HJUL FÖR ENKEL FÖRFLYTTNING AV DITT SKÅP



# KAPPA

## FLEXIBELT EFTER DINA ÖNSKEMÅL

Kappa Original	71
Kappa Klassisk	75
Kappa Bas	79
Upphängning	83
Färger	84



### BREDAST UTBUD

Oavsett vilket behov som finns i ert projekt kan DinBox tillhandahålla lösningen. Därför har vi tagit fram tre olika varianter av vår kapprumsinredning med i det närmaste oändliga variationsmöjligheter. Vare sig ni vill hålla det enkelt och funktionsenligt med inredning i plåt och grundläggande funktioner eller om ni är ute efter många tillbehör och en ombonad och välkomnande entré med inredning i laminat har vi något som passar för er.

### ANPASSNINGSBAR

Även om man har planerat noggrant inför ett projekt kan behoven ändras allteftersom tiden går. Därför har vi tagit fram marknadens mest flexibla system där man lätt kan beställa till fler tillbehör och kombinera fritt mellan komponenterna. Vårt monteringsystem med vertikala väggskenor innebär dessutom att du enkelt kan anpassa höjden till barn i olika åldrar. Alla våra kapprumsinredningar kan dessutom göras i både specialbredd och specialhöjd.

### UTSEENDE OCH FUNKTION

När man tar fram produkter för miljöer där barn ska vistas måste säkerhet och funktion sättas främst, därför har Kappa inga skarpa hörn eller vassa kanter. När det gäller Kappa innebär inte fokuseringen på funktion att det behöver göras avkall gällande det visuella intrycket. Vi erbjuder även att leverera Kappa i en rad olika färger och utföranden.



# KAPPA ORIGINAL-FLEXIBEL

## ANPASSNINGSBAR

Kappa Original är flexibel och anpassningsbar för att göra det lätt att hålla ordning i kapprummen oavsett vilka som använder dem. Originals grundutförande är med kapphylla – här finns extra plats för mössor och vantar, och det går dessutom att ställa korgar högst upp. Den finns som både vägghängd och golvstående modell och går att få i specialbredd. Dessutom finns alla tänkbara tillbehör att beställa till Original.



## KOMPAKTLAMINAT I DETALJERNA

Vi tycker inte att du ska behöva välja mellan funktion och design – därför tillverkas Kappa Original i stryktåligt kompaktlaminat för att kunna ge ett ombonat intryck i kapprummen samtidigt som det håller för slitaget i en allmän miljö. Kompaktlaminat är både hållbart och fuktbeständigt, samtidigt som ögat får något att vila på.



# STANDARDUTFÖRANDE -KAPPA ORIGINAL

## BESKRIVNING

Med kapphylla och skohylla utan mellanväggar får du gott om plats för kläder och övrigt vid din plats.

### STANDARDUTFÖRANDE

- Kapphylla – 2 eller 3 platser per modul
- Klädstång med två ankarkrokar
- Skohylla utan mellanvägg
- Platsbyredd - 200, 250 eller 300 mm

### ALTERNATIVT UTFÖRANDE (FÖRSLAG)

- Hatthylla med mellanvägg
- Klädstång med två ankarkrokar
- Skohylla med mellanväggar
- Valfri platsbyredd

### ALTERNATIVT UTFÖRANDE (FÖRSLAG)

- Hatthylla
- Klädstång med två ankarkrokar
- Skohylla
- Valfri platsbyredd

### ALTERNATIVT UTFÖRANDE (FÖRSLAG)

- Hatthylla
- Klädstång med två ankarkrokar
- Skohylla med sittbänk
- Valfri platsbyredd

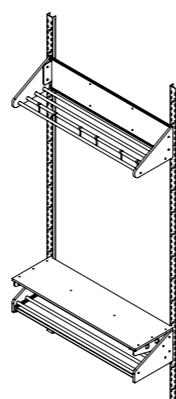
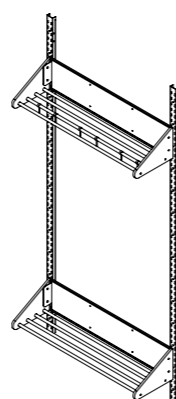
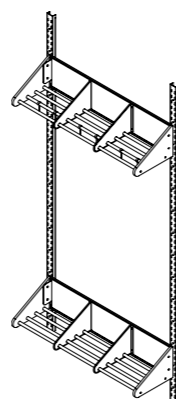
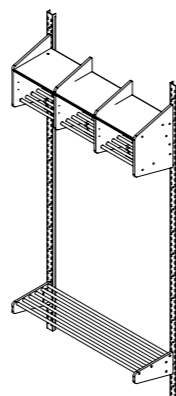

# TILLVAL – UTÖKA FUNKTIONEN

Om ni vill sätta er egen prägel på inredningens utseende och funktion har vi en rad olika tillbehör.

## HATTHYLLOR OCH KAPPHYLLOR

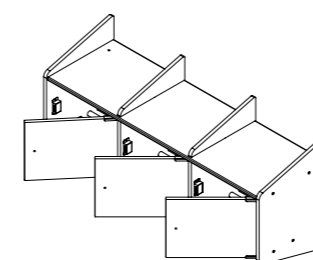

ARTIKEL	ART. NR
Hatthylla	KAOR-HH-XXX0
Hatthylla med mellanvägg	KAOR-HH-XXX1
Kapphylla	KAOR-KH-XXX0
Kapphylla med lucka	KAOR-KH-XXX1

## SKOHYLLOR

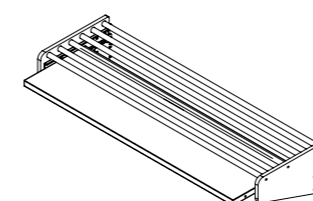

ARTIKEL	ART. NR
Skohylla	KAOR-SH-XXX0
Skohylla med mellanvägg	KAOR-SH-XXX1
Dropplåt	KATD-DP-XXX

## LISTER

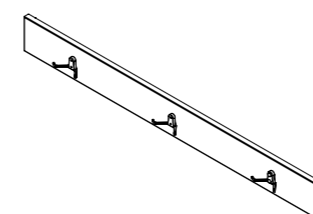

ARTIKEL	ART. NR
Kroklister	KATL-KLIa-XXXX
Kroklister med namnskytt	KATL-NKLIa-XXXX
Kroklister med meddelandeklämma	KAKL-MKLIa-XXXX
Meddelandelister	KAKL-MLIa-XXXX
Stövellister	KAKL-SLIa-XXXX

## BÄNKAR OCH HYLLPLAN

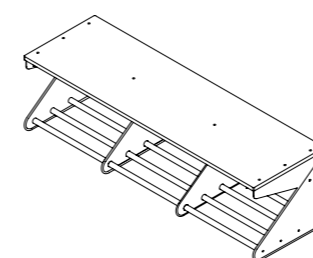

ARTIKEL	ART. NR
Bänk	KATB-SBfs-XXX
Bänk (monterad på skohylla)	KATB-SBsh-XXX
Hyllplan	KATB-Hpla-XXX

# KAPPA KLASSISK – STILREN OCH TIDLÖS

## ORDNING OCH REDA

I bland kan det vara svårt att hålla isär alla mössor och vantar – tur då att det finns kapprumsinredning med mellanvägg längs hela modulen.

Med Kappa Klassisk blir det en tydlig indelning för varje plats samtidigt som man behåller en öppen och välkomnande känsla i kapprummet. Hos oss har du dessutom möjlighet att fritt välja platsbredd på inredningen – dessutom finns det även en rad tillbehör för att ytterligare öka funktionaliteten.



## KOMPAKTLAMINAT HELA VÄGEN

Vi tycker inte att du ska behöva välja mellan funktion och design – därför tillverkas Kappa Klassisk i stryktåligt kompaktlaminat för att kunna ge ett ombonat intryck i kapprummen samtidigt som det håller för slitaget i en allmän miljö. Kompaktlaminat är både hållbart och fuktbeständigt, samtidigt som ögat får något att vila på.



# STANDARDUTFÖRANDE -KAPPA KLASSISK

## BESKRIVNING

En modul med hatthylla och skohylla – tack vare mellanväggen blir detta en genomtänkt och effektiv lösning.

## STANDARDUTFÖRANDE

- Kapphylla – 2 eller 3 platser per modul
- Klädstång med två ankarkrokar
- Långa mellanväggar
- Skohylla
- Platsbredd - 200, 250 eller 300 mm

## ALTERNATIVT UTFÖRANDE (FÖRSLAG)

- Kapphylla
- Klädstång med två ankarkrokar
- Långa mellanväggar
- Skohylla med sittbänk
- Platsbredd – 200, 250 eller 300 mm

## ALTERNATIVT UTFÖRANDE (FÖRSLAG)

- Kapphylla
- Klädstång med två ankarkrokar
- Långa mellanväggar
- Skohylla med sittbänk
- Platsbredd – 200, 250 eller 300 mm
- Dörrar

## KAPPA KLASSISK SPECIAL

- Kapphylla
- Klädstång med två ankarkrokar
- Långa mellanväggar
- Skohylla med sittbänk
- Platsbredd – 200, 250 eller 300 mm

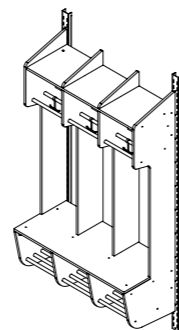
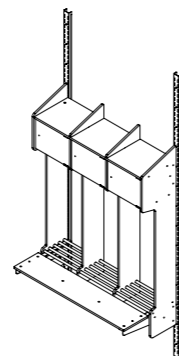
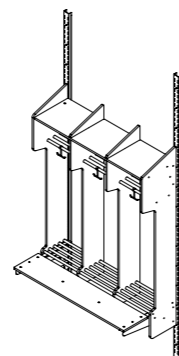
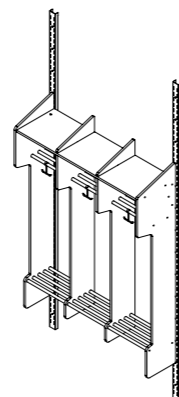

# TILLVAL – UTÖKA FUNKTIONEN

Om ni vill sätta er egen prägel på inredningens utseende och funktion har vi en rad olika tillbehör.

## LISTER

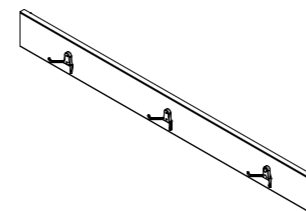

ARTIKEL	ART. NR
Kroklister	KATL-KLla-XXXX
Kroklister med namnskytt	KATL-NKLla-XXXX
Kroklister med meddelandeklämma	KAKL-MKLla-XXXX
Meddelandelister	KAKL-MLla-XXXX
Stövellister	KAKL-SLla-XXXX

## BÄNKAR OCH HYLLPLAN

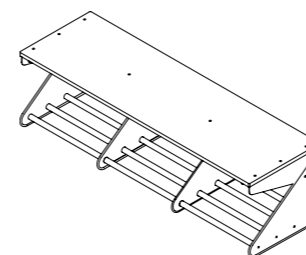

ARTIKEL	ART. NR
Bänk	KATB-SBfs-XXX
Bänk (monterad på skohylla)	KATB-SBsh-XXX
Hyllplan	KATB-Hpla-XXX

# KAPPA BAS- FUNKTION FRAMFÖR ALLT

## FLEXIBEL

Kappa Bas har ett enkelt grundutförande med en rad olika variationer av hatt- och skohyllor, och den går att montera både på vägg och ha golvstående. Dessutom finns en rad tillbehör att välja till. Kappa Bas har tre standardbredder, 200 mm, 250 mm och 300 mm, men kan dessutom skräddarsys till valfri bredd.

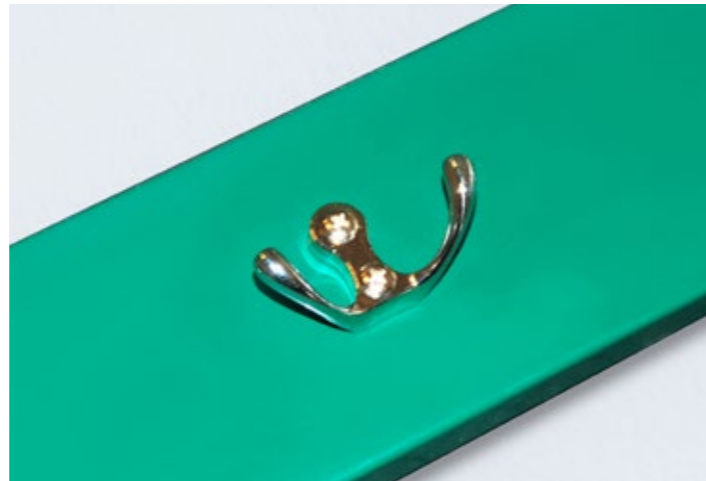

## STARK OCH TÅLIG

Kappa Bas är tillverkad helt i galvaniserad plåt och lackerad med pulverlack speciellt anpassad för att klara av slitage och stötar, en stark och tålig produkt med lång livslängd. Pulverlacken gör dessutom att plåten är extra vattentålig.





# STANDARDUTFÖRANDE -KAPPA BAS

## BESKRIVNING

Med hatthylla och skohylla utan mellanväggar täcks basbehovet för en kapprumsinredning in.

## STANDARDUTFÖRANDE

- Hatthylla utan mellanvägg – 2 eller 3 platser per modul
- Klädstång med två ankarkrokar
- Skohylla utan mellanvägg
- Platsbyredd - 200, 250 eller 300 mm

## ALTERNATIVT UTFÖRANDE (FÖRSLAG)

- Hatthylla med mellanvägg
- Klädstång med två ankarkrokar
- Skohylla med mellanväggar
- Valfri platsbyredd

## ALTERNATIVT UTFÖRANDE (FÖRSLAG)

- Kapphylla
- Klädstång med två ankarkrokar
- Skohylla med mellanväggar
- Valfri platsbyredd

## ALTERNATIVT UTFÖRANDE (FÖRSLAG)

- Kapphylla
- Klädstång med två ankarkrokar
- Skohylla med mellanväggar och sittbänk
- Valfri platsbyredd

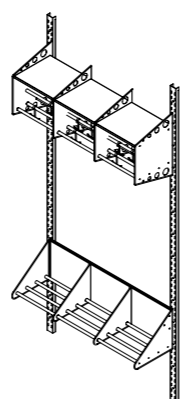
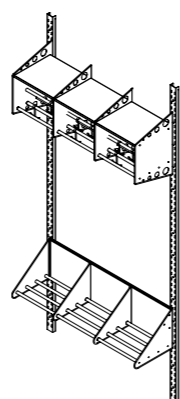
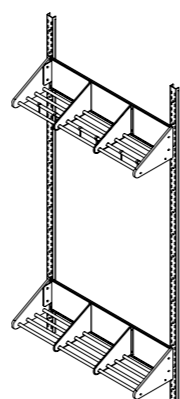
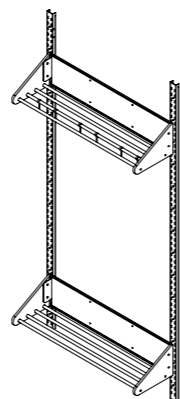

# TILLVAL – UTÖKA FUNKTIONEN

Om ni vill sätta er egen prägel på inredningens utseende och funktion har vi en rad olika tillbehör.

## HATTHYLLOR OCH KAPPHYLLOR

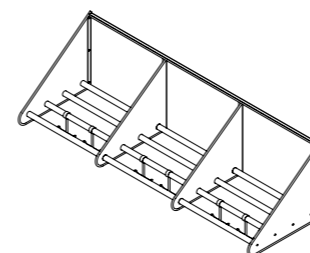

ARTIKEL	ART. NR
Hatthylla	KABA-HH-XXX0
Hatthylla med mellanvägg	KABA-HH-XXX1
Kapphylla	KABA-KH-XXX0
Kapphylla med lucka	KABA-KH-XXX1

## SKOHYLLOR

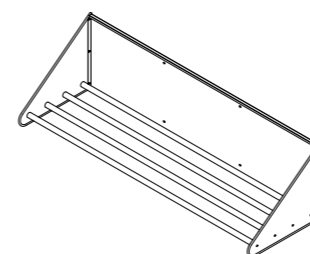

ARTIKEL	ART. NR
Skohylla	KABA-SH-XXX0
Skohylla med mellanvägg	KABA-SH-XXX1
Dropplåt	KATD-DP-XXX

## LISTER

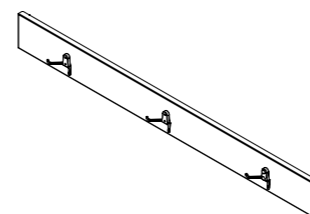

ARTIKEL	ART. NR
Kroklister	KATL-KLst-XXXX
Kroklister med namnskylt	KATL-NKLst-XXXX
Kroklister med meddelandeklämma	KATL-MKLst-XXXX
Meddelandelister	KATL-MLst-XXXX
Stövellister	KATL-SLst-XXXX

## BÄNKAR OCH PLAN

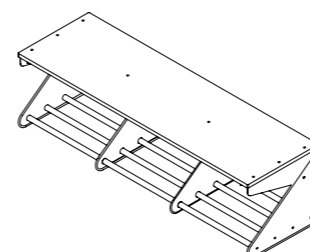

ARTIKEL	ART. NR
Bänk	KATB-SBfs-XXX
Bänk (monterad på skohylla)	KATB-SBsh-XXX
Hyllplan	KATB-HPst-XXX

# UPPHÄNGNING

## UNIVERSELL LÖSNING

Alla våra kapprumsinredningar monteras på vertikala stålskenor, vare sig de är vägghängda eller golvstående. Detta gör att monteringen går enkelt och går smidigt. Det är också mycket enkelt att ändra höjder i takt med att användarna växer eller att komplettera med nya tillbehör om behoven skulle ändras. Det underlättar dessutom städningen och framför allt – det är den säkraste lösningen på marknaden.



### VÄGGHÄNGD

Våra väggskenor finns i inte mindre än fem standardlängder för att kunna användas både till hela kapprumsinredningar eller dellösningar för t.ex. fritt monterade skohyllor eller stövellister.

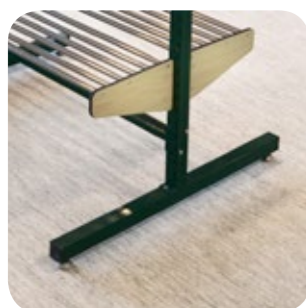

### GOLVSTÅENDE

För golvstående moduler erbjuder vi montering på både T-skenor där man vill ha inredning "rygg mot rygg" och L-skenor för enstaka rader. Skenorna säkras i golvet för en säker och stabil lösning.



### MÅTTMALL FÖR ÄNNU ENKLARE MONTERING

DinBox letar alltid efter sätt att underlätta för våra kunder – därför skickas med varje leverans av kapprumsinredning enligt våra standardmått med en distanslist för att kunna montera väggskenor med exakta avstånd, varje gång.

## SKENOR OCH STATIV

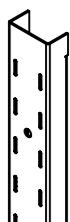

### ARTIKEL

### ART. NR

Väggskena	CMVS-XX0-9995
T-stativ (för fristående mont)	CMTS-XX0-9995
L-Stativ (för fristående mont)	CMLS-XX0-9995
Mellanskena (för fristående mont)	CMMS-XX0-9995

# FÄRGER

För att Kappa ska kunna monteras i varje tänkbar miljö krävs också variation när det kommer till kulörval. Detta är våra standardfärger till vårt laminat och stålplåt. Även andra färger finns vid förfrågan.

## LAMINAT



Björk



Ek



Bok



Vit



Gul



Röd



Orange

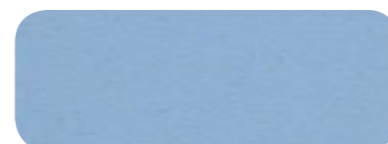

Ljusblå



Lila

## STÅL



RAL 1018



RAL 2003



RAL 3003



RAL 5015



RAL 6018



RAL 6005



RAL 7015



RAL 9010

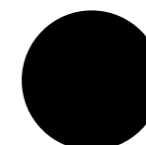

RAL 9017

**HITTAR DU INTE DET DU SÖKER?**  
Givetvis kan vi erbjuda andra färger än våra standardkulörer.  
-Kontakta oss så hjälper vi dig.

# BÄNKAR & KROKLISTER

STRYKTÅLIG & STILREN

## BÄNKAR & KROKLISTER BEKVÄM

Sittbänk	88
Väggfast Sittbänk	88
Sittbänk med Rygg	89
Dubbel Sittbänk med Rygg	89
Omklädningsbänk	90
Dubbel omklädningsbänk	90



# BÄNKAR & KROKLISTER

Bekväm ger en stilren och yteffektiv öppen förvaring, med utrymme för många användare per vägg.

## PRAKTISK AVLASTNING

Sittbänkarna ger praktisk avlastning och passar bra i kombination med kroklist eller förvaringsskåp.

## STRYKTÅLIG OCH ÖPPEN

Omklädningsbänken är en stryktålig möbel vilket gör att den passar in i de flesta miljöer. Kan fästas i vägg eller placeras fristående. Om du vill tillhandahålla förvaringsmöjligheter även i mitten av ett rum ger Bekväm omklädningsbänk en öppen avgränsning utan att skärma av rummet.

## PERSONLIG

Sittytan kan beställas i laminat eller furu som kan betsas i flertalet olika nyanser. Välj det som passar bäst i er miljö och ge möbelen en personlig känsla.

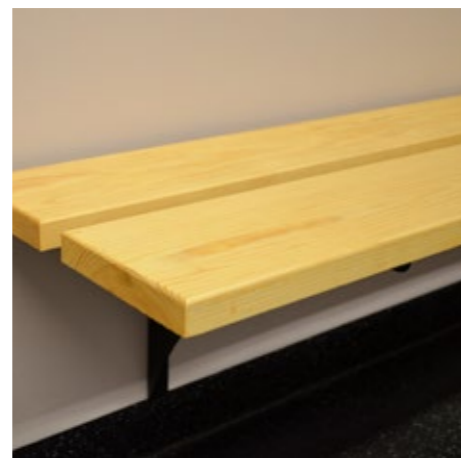

## STILREN & YTEFFEKTIV

### SITTBÄNK

Underrede i lackerat stål. Sittyta i laminat eller furu som kan betsas i flertalet nyanser.

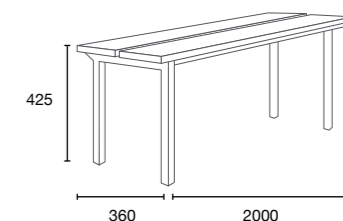
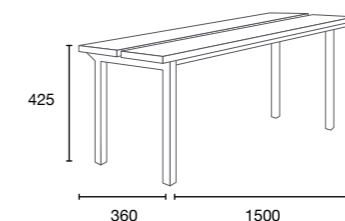
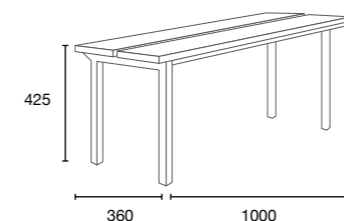

ARTIKEL	ART. NR	LÄNGD	SITTHÖJD	SITSDJUP		
Sittbänk i furu	Besu-fu 1000	1000	1500	2000	425	360
Sittbänk i ek	Besu-ek 1000	1000	1500	2000	425	360
Sittbänk i laminat	Besu-la 1000	1000	1500	2000	425	360

### VÄGGFAST SITTBÄNK

Underrede i lackerat stål. Sittyta i laminat eller furu som kan betsas i flertalet nyanser.

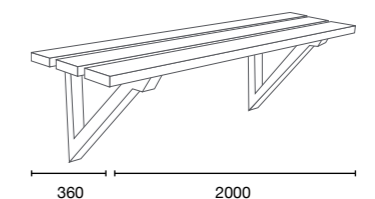
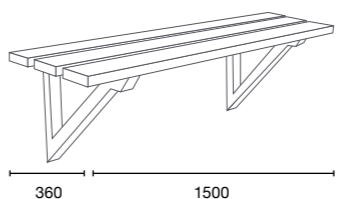
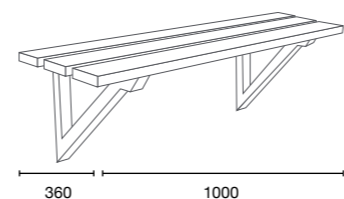

ARTIKEL	ART. NR	LÄNGD	SITSDJUP		
Sittbänk i furu	Bevu-fuXX00	1000	1500	2000	425
Sittbänk i ek	Bevu-ekXX00	1000	1500	2000	425
Sittbänk i laminat	Bevu-laXX00	1000	1500	2000	425

## SITTBÄNK MED RYGGSTÖD

Underrede i lackerat stål. Sittyta i laminat eller furu som kan betsas i flertalet nyanser.

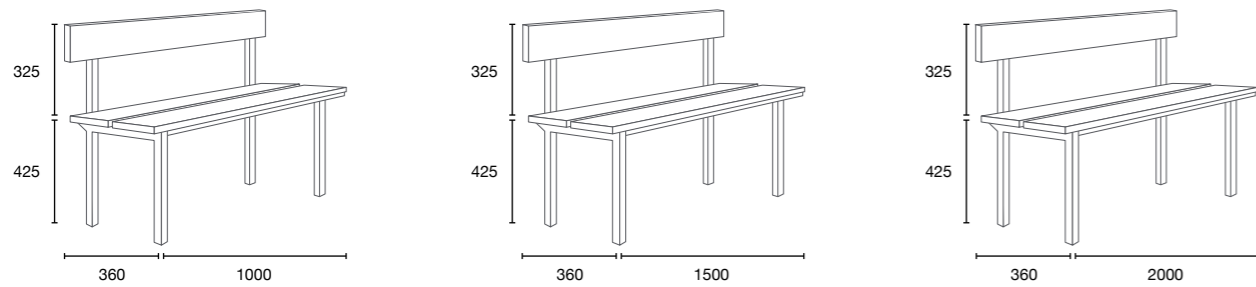

ARTIKEL	ART. NR	LÄNGD	TOTAL HÖJD	SITTHÖJD	SITSDJUP
Sittbänk m ryggstöd i furu	Besm-fuXX00	1000	1500	2000	750
Sittbänk m ryggstöd i ek	Besm-ekXX00	1000	1500	2000	750
Sittbänk m ryggstöd i laminat	Besm-laXX00	1000	1500	2000	750

## DUBBEL SITTBÄNK MED RYGGSTÖD

Underrede i lackerat stål. Sittyta i laminat eller furu som kan betsas i flertalet nyanser.

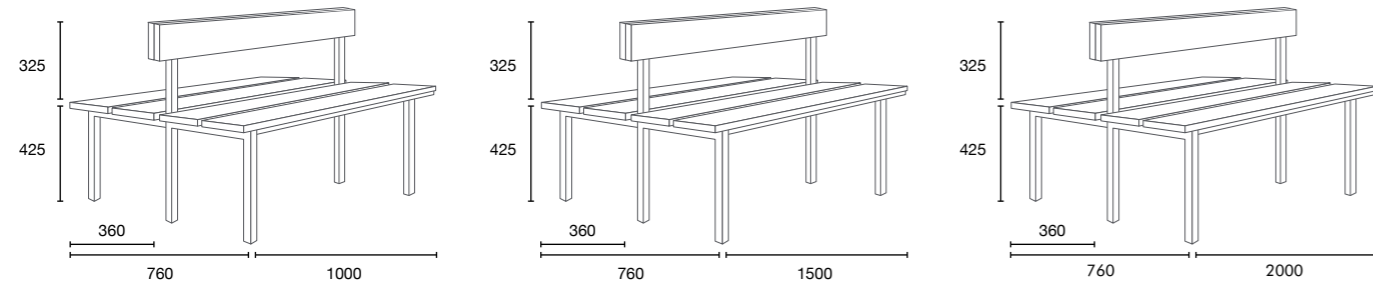

ARTIKEL	ART. NR	LÄNGD	TOTAL HÖJD	SITTHÖJD	SITSDJUP
Dubbel sittbänk m ryggstöd i furu	Besdm-fuXX00	1000	1500	2000	750
Dubbel sittbänk m ryggstöd i ek	Besdm-ekXX00	1000	1500	2000	750
Dubbel sittbänk m ryggstöd i laminat	Besdm-laXX00	1000	1500	2000	750

## OMKLÄDNINGSBÄNK

Med kroklist. Underrede i lackerat stål. Sittyta i laminat eller furu som kan betsas i flertalet nyanser.

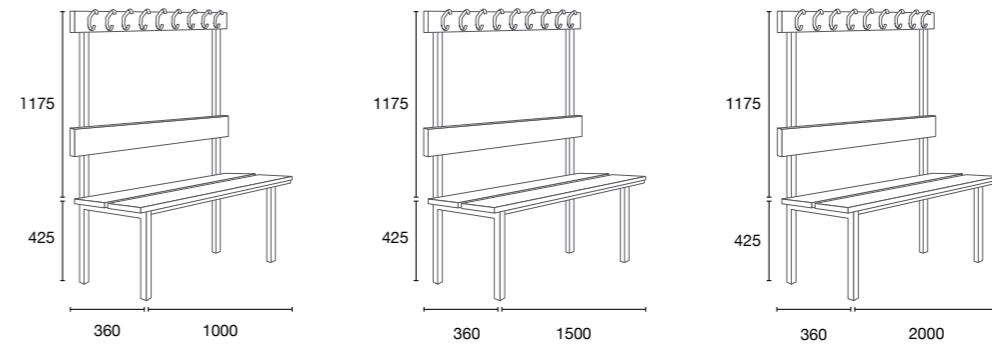

ARTIKEL	ART. NR	LÄNGD	TOTAL HÖJD	SITTHÖJD	TOTAL DJUP	SITSDJUP
Omklädningsbänk i furu	Besmke-fuXX00	1000	1500	2000	1600	425
Omklädningsbänk i ek	Besmke-ekXX00	1000	1500	2000	1600	425
Omklädningsbänk i laminat	Besmke-laXX00	1000	1500	2000	1600	425

## DUBBEL OMKLÄDNINGSBÄNK

Underrede i lackerat stål. Sittyta i laminat eller furu som kan betsas i flertalet nyanser.

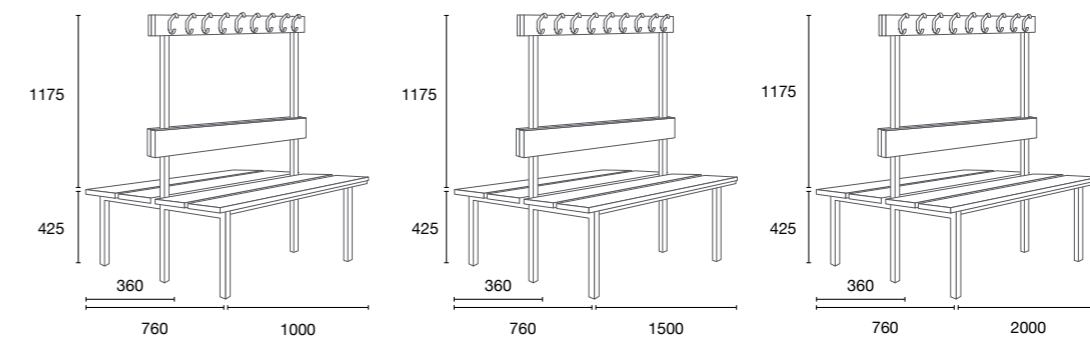

ARTIKEL	ART. NR	LÄNGD	TOTAL HÖJD	SITTHÖJD	TOTAL DJUP	SITSDJUP
Dubbel Omklädningsbänk i furu	Besdmke-fuXX00	1000	1500	2000	1600	425
Dubbel Omklädningsbänk i ek	Besdmke-ekXX00	1000	1500	2000	1600	425
Dubbel Omklädningsbänk i laminat	Besdmke-laXX00	1000	1500	2000	1600	425

# SKÖTSEL & UNDERHÅLL

## SKÖTSEL & STÄDNING

Vid rengöring av DinBox produkter rekommenderar vi i första hand torra städmetoder, dvs rengöring utan vatten eller rengöringsmedel.

Vid speciella behov och svåra fläckar rekommenderar vi torkning med fuktad trasa och ett mildt rengöringsmedel. Eftertorka alltid med en torr trasa.

*Rengör dina produkter vid behov, eller cirka en gång per månad.*

## UNDERHÅLL & MILJÖ

Vid normalt bruk behöver DinBox produkter inget speciellt underhåll annat än rengöring.

Hela produkten är återvinningsbar och de olika delarna kan enkelt plockas isär för optimal återvinning. Färger, ytskikt och pulverlack är miljögodkända i Sverige.

**DINBOX ÄR MILJÖ- & KVALITETSCERTIFIERADE ENLIGT ISO 14001 OCH ISO 9001.**

